

# 消防年報

令和3年版



久慈広域連合消防本部（令和4年8月発刊）

目 次

大 分 類	小 分 類	ページ
概 要	1 久慈広域管内の概況 . . . . .	1
	2 久慈消防の早見表 . . . . .	2
	3 久慈広域連合消防本部の沿革 . . . . .	4
総 務 関 係	1 消防本部・消防署の組織 . . . . .	10
	2 管内の現況 . . . . .	11
	3 消防力の現況 . . . . .	12
	4 消防本部・署所の現況 . . . . .	13
	5 消防職員の現況 . . . . .	15
	6 久慈広域連合一般会計予算（当初）の概要 . . . . .	17
	7 令和3年度中の主な行事 . . . . .	19
	8 職員研修の現況 . . . . .	27
	9 消防吏員免許取得状況 . . . . .	29
	10 消防相互応援等の締結状況 . . . . .	30
	11 歴代消防長 . . . . .	31
	12 歴代消防署長 . . . . .	32
警 防 関 係	1 警戒態勢強化等の発令状況 . . . . .	35
	2 避難勧告等の発令状況 . . . . .	36
	3 緊急消防援助隊の現況 . . . . .	37
	4 空中消火等補給基地資機材保有状況 . . . . .	38
	5 消防装備品の整備状況 . . . . .	39
	6 消防車両及び消防水利の整備状況 . . . . .	42
	7 火災の現況 . . . . .	44
	8 久慈広域管内の主な火災 . . . . .	46
	9 救急の現況 . . . . .	51
	10 救急講習の現況 . . . . .	55
	11 ドクターヘリ等の運用状況 . . . . .	58
	12 救助活動の現況 . . . . .	59
予 防 関 係	1 予防事務の現況 . . . . .	62
	2 危険物規制の現況 . . . . .	66
	3 住宅用火災警報器の現況 . . . . .	67
通 信 指 令 関 係	1 通信施設・設備の整備状況 . . . . .	69
	2 通信指令の取扱状況 . . . . .	72
	3 気象状況 . . . . .	73
消 防 団 関 係	1 消防団の概要 . . . . .	76
関 連 団 体	1 久慈地区幼少年婦人防火委員会の概要 . . . . .	79
	2 久慈地区危険物安全協会の概要 . . . . .	84

# は し が き

この消防年報は、令和3年中における久慈広域連合管内（久慈市、洋野町、野田村、普代村）の消防業務及び消防諸般の現況を収録し、消防防災行政の実態を広く一般に紹介するため編さんしたものです。

火災、救急などの統計については、令和3年中のものであり、消防現勢については、令和4年4月1日現在の統計を掲載いたしましたが、特に年月日を記入してあるものは、その時点での現況です。

本書により当消防本部の現況をご理解いただきますとともに、地域防災を推進する参考資料として、広く活用していただければ幸いに存じます。

令和4年8月

久慈広域連合消防本部

# 概 要

## 1 久慈広域管内の概況

本圏域は、岩手県の北東部に位置し、東は太平洋に面し、北は青森県八戸広域圏、西は二戸広域圏、南は盛岡広域圏及び宮古広域圏に隣接している。

広域圏を構成する市町村は、久慈市、洋野町、野田村、普代村の1市1町2村である。

(令和4年4月1日現在)



区 分	人 口 (人)	世 帯 数	面 積 (km <sup>2</sup> )
久 慈 市	32, 994	15, 471	623.50
洋 野 町	15, 596	6, 779	302.92
野 田 村	4, 085	1, 661	80.80
普 代 村	2, 462	1, 105	69.66
計	55, 137	25, 016	1, 076.88



## 2 久慈消防の早見表

署所・職員数	消防予算	ポンプ車等
		
消防本部 1 定員 143 人 消防署 2 実員 140 人 (分署 4) (R4.4.1 現在)	令和 4 年度予算額 1,395,485千円 令和 3 年度決算額 1,287,602千円	水槽付ポンプ車 8台 ポンプ車 1台 化学車 2台 水槽車 1台

特殊車両等	救急車	火災件数
		
救助工作車 1台 はしご車 1台 拠点機能形成車両 1台 指揮車・査察車等 13台	高規格救急車 8台	19件 (R3年)

救急件数	救助件数	防災ヘリ件数
		
2,060 件 (1,942 人) (R3年)	44 件 (22 人) (R3年)	救急・救助 1 件 (R3年)

ドクターヘリ件数



岩手 12 件  
八戸 19 件

(R3年)

119 番受理件数



3,226 件

(R3年)

住宅用火災警報器



設置率 96.3%  
適合率 71.4%

(R4.4.1 現在)

警戒態勢強化等の発令件数



21 件  
延べ 30 日

(R3年)

防火対象物



3,171 施設

(R4.4.1 現在)

危険物施設



製造所 1 施設  
貯蔵所 212 施設  
取扱所 107 施設

(R4.4.1 現在)

立入検査

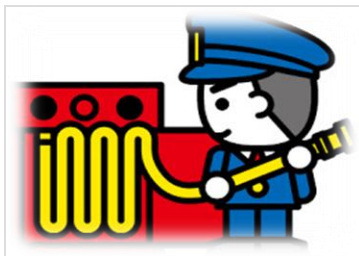

防火対象物 150 件  
危険物施設 32 件

(R3年度)

消防団員数  
婦人消防協力隊数

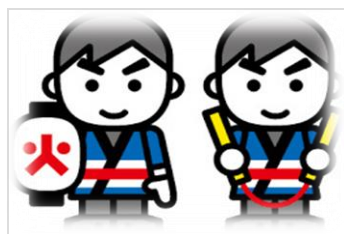

消防団 1,568 人  
協力隊 345 人

(R4.4.1 現在)

幼年・少年消防クラブ員数



少年消防クラブ員 68 人  
幼年消防クラブ員 754 人

(R4.4.1 現在)



### 3 久慈広域連合消防本部の沿革

年 月	記 事
昭和47年 8月	8月1日久慈地区広域行政事務組合消防本部発足、職員40名採用、定員71名となる。
昭和48年 2月	久慈地区広域消防発足に伴い、2月10日野田村、2月13日種市町に分遣所が新設され消防業務開始
昭和48年 4月	4月14日普代村、4月16日山形村、4月18日大野村に分遣所が新設され全分遣所が開所、広域消防業務開始、消防用超短波無線局運用開始
昭和48年 8月	種市分遣所に救急車配備、救急業務を開始
昭和50年 4月	野田分遣所に救急車配備、救急業務を開始
昭和51年 4月	大野分遣所に救急車配備、救急業務を開始
昭和53年 4月	消防本部機構改革により2課4係となる。
昭和53年11月	山形分遣所に救急車を配備、救急業務開始
昭和54年10月	久慈消防署に水槽付消防ポンプ自動車（3,000L）配備
昭和56年 3月	普代分遣所に救急車配備、救急業務開始
昭和58年 3月	久慈地区広域行政事務組合消防本部が消防庁長官表彰旗を授与される。
昭和58年12月	久慈消防署に水槽付消防ポンプ自動車（3,000L）配備
昭和59年10月	分遣所を分署に改称
昭和59年12月	広域消防計画策定
昭和61年11月	久慈地区広域行政事務組合消防本部に消防音楽隊結成
昭和63年 1月	種市分署に水槽付消防ポンプ自動車（3,000L）配備
昭和63年 3月	野田分署に水槽付消防ポンプ自動車（3,000L）配備 久慈消防署に化学車（水槽2,000L、薬剤1,600L）配備
平成 2年 3月	久慈市長内町平沢に久慈地区空中消火等補給基地完成 山形分署に救急車（社団法人日本自動車工業会寄贈）更新配備
平成 3年 3月	大野分署庁舎新築 大野分署に水槽付消防ポンプ自動車（3,000L）更新配備 消防職員定数条例の一部改正により職員定数95名に改正
平成 3年 4月	久慈消防署に危険物査察指導車更新配備
平成 3年 9月	山形分署に消防ポンプ自動車（4WD）更新配備
平成 4年 2月	久慈消防署に普通消防ポンプ自動車（4WD）配備
平成 4年12月	久慈ロータリークラブ赤バイ2台寄贈（久慈消防署、普代分署）
平成 4年12月	普代分署に救急車（社団法人日本自動車工業会寄贈）更新配備



平成5年3月	消防職員定数条例の一部改正により職員定数98名に改正する。
平成5年4月	山形分署に広報車（査察指導車）更新配備
平成5年9月	普代分署に水槽付消防ポンプ自動車（3,000L）更新配備
平成6年2月	久慈消防署に化学車（水槽2,000L、薬液槽1,600L）配備
平成6年3月	種市分署に水槽付消防ポンプ自動車（1,500L）更新配備
平成6年4月	消防職員定数条例の一部改正により職員定数143名に改正
平成6年7月	久慈消防署に防火広報車（日本防火協会寄贈）更新配備 種市分署に広報車（査察指導車）更新配備
平成8年2月	久慈消防署に水槽付消防ポンプ自動車（3,000L）更新配備
平成8年3月	種市分署に救急車更新配備
平成8年12月	久慈消防署に高規格救急車配備
平成9年9月	久慈消防署に査察指導車更新配備
平成11年7月	野田分署に高規格救急車配備
平成11年9月	久慈市長内町に久慈消防署庁舎新築、並びに消防緊急通信指令施設が完成運用開始
平成12年2月	久慈消防署に小型動力ポンプ付水槽車（10,000L）配備
平成13年1月	大野分署に高規格救急車配備
平成13年2月	久慈消防署に屈折はしご車（スカイアームΣ25、地上高26.3m）配備
平成13年4月	消防本部機構改革により2課6係となる。
平成14年2月	久慈消防署に水槽付消防ポンプ自動車（3,000L）更新配備 種市分署に高規格救急車配備
平成14年3月	久慈消防署に救急車（山之内製薬寄贈）更新配備
平成15年2月	山形分署に高規格救急車配備
平成15年4月	久慈消防署に救助隊発足
平成15年7月	久慈消防署に救助工作車配備
平成16年3月	普代分署に高規格救急車配備
平成17年9月	山形分署に査察指導車（2,000cc 4WD）更新配備
平成18年1月	種市町と大野村が合併し「洋野町」となる。広域構成市町村は、久慈市、洋野町、山形村、野田村、普代村の1市1町3村となる。
平成18年2月	久慈消防署に高規格救急車配備
平成18年3月	久慈市と山形村が合併し「久慈市」となる。広域構成市町村は、久慈市、洋野町、野田村、普代村の1市1町2村となる。
平成19年2月	久慈消防署に指揮車更新配備

平成19年12月	種市分署に査察指導車更新配備
平成20年1月	山形分署に水槽付消防ポンプ自動車（2,000L）更新配備
平成20年4月	久慈地区広域行政事務組合を解散し、久慈広域連合に統合する。
平成20年9月	久慈広域連合消防本部に消防司令車更新配備
平成21年4月	消防本部機構改革により1課5係となる。
平成21年9月	野田分署に水槽付消防ポンプ自動車（3,000L）更新配備
平成21年12月	久慈消防署に高規格救急車更新配備
平成22年4月	野田分署に高規格救急車更新配備
平成22年8月	山形分署新築移転し、業務開始
平成22年12月	久慈広域連合消防計画を全部改訂
平成23年3月	東日本大震災発生、野田分署が津波により大規模半壊及び通信設備被害 緊急消防援助隊及び県内消防相互応援隊の受援
平成23年10月	東日本大震災消防活動に対する全国消防長会会長表彰受賞
平成23年11月	東日本大震災消防活動に対する総務大臣表彰受賞
平成24年2月	野田分署庁舎修繕工事完了
平成24年3月	東日本大震災消防活動に対する岩手県知事表彰受賞 東日本大震災消防活動に対する岩手県消防協会総裁・会長表彰受賞 消防本部に高規格救急車（JA共済連合会寄贈）新規配備 種市分署に水槽付消防ポンプ自動車（1,000L、東京消防庁寄贈）更新配備 久慈消防署に査察指導車更新配備 高機能消防指令センター運用開始
平成24年9月	東日本大震災消防活動に対する内閣総理大臣表彰受賞
平成25年2月	久慈広域消防職・団員の津波に対する安全管理マニュアル策定
平成25年3月	久慈消防署に査察指導車更新配備 消防救急デジタル無線開局
平成25年5月	久慈広域連合消防本部に防火広報車更新配備
平成26年1月	大野分署に高規格救急車更新配備
平成26年8月	久慈広域連合消防本部地震・津波災害対応計画策定
平成27年2月	種市分署に高規格救急車更新配備
平成27年2月	久慈広域連合消防本部に拠点機能形成車両（総務省消防庁配備）新規配備
平成27年3月	久慈消防署に化学消防ポンプ自動車更新配備

平成27年7月	普代分署庁舎新築移転、業務開始
平成27年12月	普代分署に太陽光発電設備設置 種市分署新庁舎建設用地造成工事完了
平成28年1月	野田分署新庁舎建設工事着手
平成28年7月	野田分署庁舎新築移転、業務開始
平成28年8月	台風10号上陸により管内広範囲で大雨・洪水災害が発生 緊急消防援助隊及び県内消防相互応援隊の受援
平成28年9月	種市分署新庁舎建設工事着手
平成28年10月	希望郷いわて国体に係る消防特別警戒実施 二戸市（株）オノデラサインから事務連絡車の寄贈を受け消防課に配備
平成28年12月	公益財団法人日本消防協会から防災活動車の寄贈を受け消防課に配備
平成29年2月	久慈消防署に水槽付消防ポンプ自動車（1,500L）更新配備
平成29年3月	普代分署に水槽付消防ポンプ自動車（3,000L）更新配備
平成29年8月	消防本部及び消防署の設置に関する条例の一部改正 種市分署を洋野消防署に昇格
平成29年9月	洋野消防署庁舎新築移転、業務開始
平成30年1月	普代分署に高規格救急車更新配備
平成30年3月	山形分署に高規格救急車更新配備 組織改編に係る消防本部組織規則等の一部改正により2課5係となる。
平成30年12月	久慈広域連合消防署組織規程の一部改正 災害時における消防用水の確保に関する協定締結（岩手県久慈地区生コンクリート協同組合）
平成31年3月	洋野消防署に小型水槽付消防ポンプ自動車（900L）更新配備

令和元年10月	普代村防災訓練（久慈広域連携）
令和3年7月	久慈消防署に救助工作車Ⅱ型（バスタイプ）更新配備
令和4年3月	久慈消防署に高規格救急車更新配備



久慈消防署更新配備  
救助工作車Ⅱ型

久慈消防署更新配備  
久慈救急2号車



# 総務関係

1 消防本部・消防署の組織（令和4年4月1日現在定数）

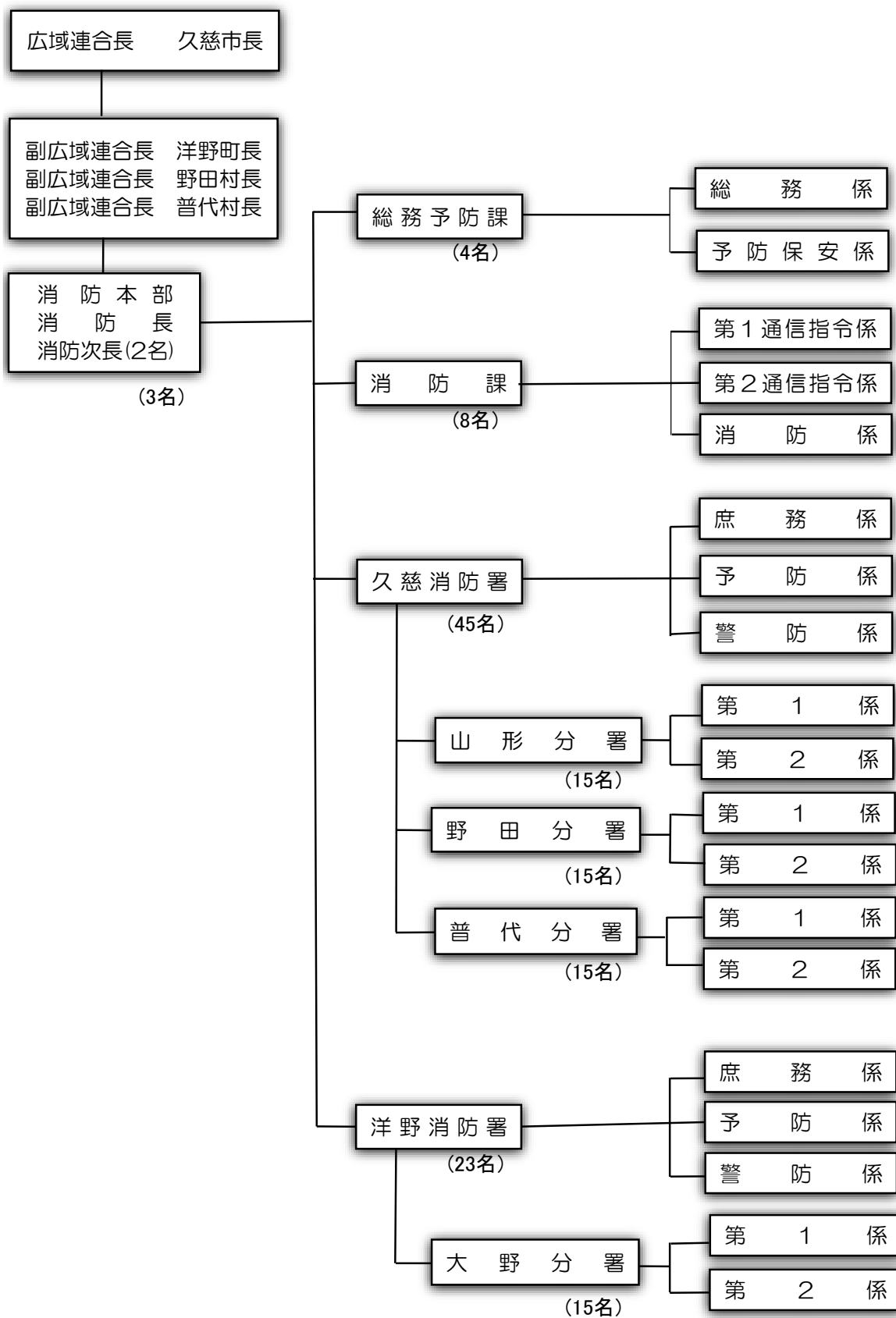

2 管内の現況

(令和4年4月1日現在)

区 分	総 計	消 防 本 部	久 慈 市		野田村	普代村	洋 野 町		
			久 慈 消 防 署			野 田 分 署	普 代 分 署	洋 野 消 防 署	大 野 分 署
				山 形 分 署					
面積：km <sup>2</sup> (署所別)	1,076.88		773.96				302.92		
			328.01	295.49	80.80	69.66	168.37	134.55	
人口：人 (署所別)	55,137		39,541				15,596		
			30,708	2,286	4,085	2,462	10,687	4,909	
世帯数：世帯 (署所別)	25,016		18,237				6,779		
			14,434	1,037	1,661	1,105	4,652	2,127	
人口密度 (署所別)	51.20		51.09				51.49		
			93.6	7.7	50.6	35.3	63.5	36.5	
消防職員	144	18	45	15	15	14	22	15	
	(4)	(3)	(1)						
	(141)	(16)	(44)	(15)	(15)	(14)	(22)	(15)	
	(4)	(3)	(1)						
男性消防吏員	1		1						
女性消防吏員	2	2							
事務吏員									
ポンプ車数	11		5	1	1	1	2	1	
救急車数	8	1	2	1	1	1	1	1	
一消 人 当 吏 員	人 口	383	682	152	272	176	486	327	
	世帯数	174	321	69	111	79	211	142	
ポ ン プ 台 当 り 自 動 車	人 口	5,012	6,142	2,286	4,085	2,462	5,344	4,909	
	世帯数	2,274	2,887	1,037	1,661	1,105	2,326	2,127	
	面 積	98	66	295	81	70	84	135	

注：1 ( ) 内は再任用職員数値

注：2 ポンプ自動車の台数は、化学自動車を含めた数値

注：3 ポンプ自動車及び救急自動車は、非常用車等を含めた数値



### 3 消防力の現況

基準数は、消防力の整備指針(消防庁告示)に基づき積算

#### (1) 職員数

(令和4年4月1日現在)

##### ① 消防力の整備指針

##### ② 職員定数条例

基準人員(A)	現有人員(B)	充足率(B)/(A)	条例定数(C)	現有人員(D)	充足率(C)/(D)
207人	140人	67.6%	143人	140人	97.9%

※ 再任用職員は含まない。

#### (2) 消防用自動車等

種 類	基準台数(A)	整備台数(B)	充足率(B)/(A)	算定人員	備 考
消防ポンプ自動車	8	8	100%	114人	
はしご自動車	1	1	100%	0人	※ 1
化学消防車	4	3	75%	0人	※ 1
救急自動車	8	8	100%	9人	※ 2
救助工作車	2	1	50%	15人	※ 3
指揮車	2	2	100%	21人	
消防艇	1	0	0%	—	
整備台数に対する人員				計 159人	

※1 はしご自動車及び化学消防車の隊員は、消防ポンプ自動車の隊員を充てる。(乗換運用)

※2 久慈消防署の救急隊1隊9人を専任とし、残りは消防隊員が兼務とする。(兼務運用)

※3 洋野消防署の救助隊員は、救助工作車を未整備のため計上しない。

注1 特殊車両及び非常用消防ポンプ自動車・普通救急自動車は除く。

注2 化学車の整備台数3台のうち、1台は消防ポンプ自動車に泡放出装置を設け代替とする。

#### (3) 業務別人員

区 分	基準人員(A)	現有人員(B)	比率(B)/(A)
整備台数に対する人員	159 人	111 人	69.8 %
通 信 員	8 人	8 人	100.0 %
専 任 予 防 要 員	19 人	4 人	21.1 %
庶 務 等	21 人	17 人	81.0 %
計	207 人	140 人	67.6 %

#### 4 消防本部・署所の現況

久慈市長内町第29地割21番地1

TEL 0194-53-0119 (代)

FAX 0194-53-3115

E-mail

syoubou@kuji-kouiki.jp

構 造	鉄筋コンクリート造3階建
敷地面積	1,805.38㎡
延べ面積	2,963.1㎡
竣工年月	平成11年9月

消防本部・久慈消防署



久慈消防署山形分署

久慈市山形町川井第8地割31番地

TEL 0194-72-3119 (代)

FAX 0194-72-2388

E-mail

syoubou-y@kuji-kouiki.jp

構 造	鉄骨造平屋建
敷地面積	2,933.82㎡
延べ面積	403.34㎡
竣工年月	平成22年3月



久慈消防署野田分署

九戸郡野田村大字野田第25地割61番地1

TEL 0194-78-2119 (代)

FAX 0194-78-2167

E-mail

syoubou-n@kuji-kouiki.jp

構 造	鉄骨造平屋建
敷地面積	3,036.9㎡
延べ面積	561.2㎡
竣工年月	平成28年7月



久慈消防署普代分署

下閉伊郡普代村第10地割字羅賀8番地2

TEL 0194-35-2119 (代)

FAX 0194-35-2887

E-mail

syoubou-f@kuji-kouiki.jp

構 造	鉄骨造2階建
敷地面積	3,047.9㎡
延べ面積	593.7㎡
竣工年月	平成27年7月



洋野消防署

九戸郡洋野町種市第23地割86番地1

TEL 0194-65-6119 (代)

FAX 0194-65-3334

E-mail

syoubou-hi@kuji-kouiki.jp

構 造	鉄骨造4階建
敷地面積	6,255.0㎡
延べ面積	1,709.88㎡
竣工年月	平成29年9月



洋野消防署大野分署

九戸郡洋野町大野第8地割15番地

TEL 0194-77-4119 (代)

FAX 0194-77-2130

E-mail

syoubou-o@kuji-kouiki.jp

構 造	鉄骨造平屋建
敷地面積	4,916.75㎡
延べ面積	573.5㎡
竣工年月	平成3年3月



## 5 消防職員の現況（再任用職員は含まない）

### (1) 消防職員の配置状況

（令和4年4月1日現在）

区 分	消 防 監	消 防 司 令 長	消 防 司 令	消 防 司 令 補	消 防 士 長	消 防 副 士 長	消 防 士	事 務 吏 員	合 計
消 防 本 部	1	2	4	5	1			2	15
久 慈 消 防 署		1	5	11	13	4	10		44
山 形 分 署			1	3	7	2	2		15
野 田 分 署			1	4	5	2	3		15
普 代 分 署			1	4	5	2	2		14
洋 野 消 防 署		1	4	4	7	2	4		22
大 野 分 署			1	5	5	2	2		15
計	1	4	17	36	43	14	23	2	140

### (2) 年齢構成

（令和4年4月1日現在）

区 分	消 防 監	消 防 司 令 長	消 防 司 令	消 防 司 令 補	消 防 士 長	消 防 副 士 長	消 防 士	事 務 吏 員	合 計
20 歳 未 満							2		2
20 歳 ～ 25 歳 未 満							11		11
25 歳 ～ 30 歳 未 満						8	10		18
30 歳 ～ 35 歳 未 満					18	6			24
35 歳 ～ 40 歳 未 満				4	15			1	20
40 歳 ～ 45 歳 未 満			1	5	7				13
45 歳 ～ 50 歳 未 満			6	24	3			1	34
50 歳 ～ 55 歳 未 満		1	8	3					12
55 歳 ～ 60 歳 未 満	1	3	2						6
平 均 年 齢	59.0	57.0	49.7	45.7	36.5	29.8	23.7	42.0	38.5

## (3) 勤続年数

(令和4年4月1日現在)

区 分	消 防 監	消 防 司 令 長	消 防 司 令	消 防 司 令 補	消 防 士 長	消 防 副 士 長	消 防 士	事 務 吏 員	合 計
5 年 未 満							12		12
5 年 ~ 10 年 未 満					3	4	6	1	14
10 年 ~ 15 年 未 満				1	18	10		1	30
15 年 ~ 20 年 未 満				2	11				13
20 年 ~ 25 年 未 満			1	8	8				17
25 年 ~ 30 年 未 満		1	11	22	3				37
30 年 ~ 35 年 未 満			3	2					5
35 年 ~ 40 年 未 満		3	2	1					6
40 年 以 上	1								1

## 6 久慈広域連合一般会計予算（当初）の概要

### (1) 歳入

(単位：千円)

款	科目	令和4年度(A)		令和3年度(B)		比較(A)-(B)
		予算額	構成比	予算額	構成比	
1	分担金及び負担金	3,580,510	90.45	3,357,913	90.51	222,597
2	使用料及び手数料	246,461	6.23	231,220	6.23	15,241
3	国庫支出金	57,082	1.44	55,335	1.49	1,747
4	県支出金	27,232	0.69	27,667	0.75	△ 435
5	財産収入	34,972	0.88	26,795	0.72	8,177
6	繰越金	1	0.00	1	0.00	0
7	諸収入	4,172	0.11	10,973	0.30	△ 6,801
8	連合債	8,100	0.20	0	0.00	8,100
	計	3,958,530	100	3,709,904	100	248,626

### (2) 歳出

(単位：千円)

款	科目	令和4年度(A)		令和3年度(B)		比較(A)-(B)
		予算額	構成比	予算額	構成比	
1	議会費	881	0.02	881	0.02	0
2	総務費	75,614	1.91	75,632	2.04	△ 18
3	民生費	1,152,512	29.12	1,152,510	31.07	2
4	衛生費	1,318,267	33.30	1,139,838	30.72	178,429
5	消防費	1,395,485	35.25	1,325,508	35.73	69,977
6	公債費	12,771	0.32	12,535	0.34	236
7	予備費	3,000	0.08	3,000	0.08	0
	計	3,958,530	100	3,709,904	100	248,626

(3) 消防費歳出（決算額）の推移

区 分	決算額(A) (千円)	対前年比 (%)	住民1人当たり (A)/人口(円)	1世帯当たり (A)/世帯数(円)
平成29年度	1,211,407	102.1	20,054	47,980
平成30年度	1,255,515	103.6	21,152	49,804
令和元年度	1,286,542	102.5	22,048	51,069
令和2年度	1,271,615	98.8	22,132	50,315
令和3年度	1,287,602	101.3	22,860	51,110

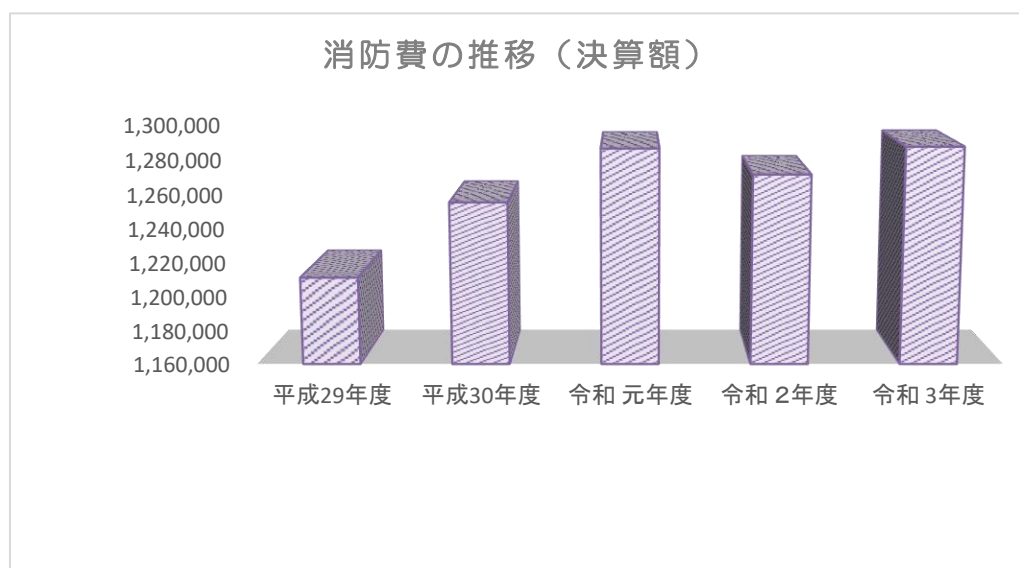

(4) 令和4年度当初連合分担金と消防費の割合

(単位：千円)

市町村名	連合分担金(A)	消防費(B)	比率(B)/(A)
久慈市	1,965,558	711,999	36.2%
洋野町	1,021,425	397,035	38.9%
野田村	312,078	145,999	46.8%
普代村	281,449	140,456	49.9%
久慈広域全体	3,580,510	1,395,489	39.0%



7 令和3年度中の主な行事

月	日	行 事	場 所
4	1	久慈広域連合消防本部辞令交付式	消 防 本 部
	5	岩手県消防学校第67期消防職員初任教育入校式	岩 手 県 消 防 学 校
	5	久慈市新型コロナ感染症対策本部員会議	久 慈 市 役 所
	6	山火事防止パレード	久 慈 広 域 管 内
	8	消防本部幹部会議	消 防 本 部
	9	滝ダム放流通報連絡会議（書面会議）	久 慈 市 滝 ダ ム
	9	岩手県消防長会4月定例会	盛 岡 市
	12	久慈市新型コロナ感染症対策本部員会議	久 慈 市 役 所
	13	災害情報システム操作研修会（オンラインリモート）	岩 手 県 庁
	15	岩手県消防協会久慈地区支部理事会（第1回）	消 防 本 部
	19	久慈市新型コロナ感染症対策本部員会議	久 慈 市 役 所
	19	消防救助技術訓練開始式	消 防 本 部
	20	岩手県消防操法競技会「操法実施要領説明会」	消 防 本 部
	22	洋野町新型コロナウイルス感染症対策会議	洋 野 町 役 場
	22	新任者課程研修	久 慈 市 役 所
	22	指令業務共同化担当課長会議（オンラインリモート）	盛 岡 消 防 本 部
	23	第1回新型コロナウイルスワクチン接種～25日迄	久慈病院及び種市病院
	26	久慈市新型コロナ感染症対策本部員会議	久 慈 市 役 所
	26	消防本部臨時幹部会議	消 防 本 部
	27	全国消防長会東北支部役員会（書面会議）	消 防 本 部
	27	岩手県消防協会久慈地区支部臨時理事会	消 防 本 部
	28	野田村新型コロナウイルス感染症対策本部会議	野 田 村 役 場
5	10	久慈市新型コロナ感染症対策本部員会議	久 慈 市 役 所
	13	第2回新型コロナウイルスワクチン接種～16日迄	久慈病院及び種市病院
	13	消防本部幹部会議（書面会議）	消 防 本 部
	13	八戸ドクターヘリ・ドクターカー事例検討会 （オンラインリモート）	八 戸 市 民 病 院
	17	久慈市新型コロナ感染症対策本部員会議	久 慈 市 役 所
	19	久慈広域連合運営委員会消防部会	久慈市防災センター
	20	岩手県消防学校校友会定例役員会 （オンラインリモート）	岩 手 県 消 防 学 校
	21	消防長感謝状贈呈式	消 防 本 部
	24	久慈市新型コロナ感染症対策本部員会議	久 慈 市 役 所
	25	25年永年勤続表彰式	久 慈 市 役 所
	25	岩手県消防協会久慈地区支部評議委員会（書面会議） 久慈地区消防・警察連絡協議会（書面会議）	普 代 村

	26	消防本部新型コロナウイルス感染症対策会議	消 防 本 部
	26	土砂災害パトロール	久 慈 市
	27	土砂災害パトロール	普代村、野田村
	28	久慈地区危険物安全協会理事会・通常総会	久慈市内ホテル
	31	久慈市新型コロナウイルス感染症対策本部員会議	久慈市役所
6	1	岩手県災害情報伝達訓練	消 防 本 部
	1	消防指令業務の共同運用に係る意見交換会 (オンラインリモート)	消 防 本 部
	1	久慈納涼花火大会実行委員会総会	久慈市やませ土風館
	2	土砂災害パトロール	洋 野 町
	3	救助技術現地訓練	岩手県消防学校
	3	久慈広域連合運営委員会	久慈市防災センター
	6	危険物安全週間	久慈広域管内
	7	久慈市新型コロナウイルス感染症対策本部員会議	久慈市役所
	8	消防救助技術訓練消防長査閲	消 防 本 部
	8	全国消防長会消防功労及び全国消防長会東北支部永年勤続功 労表彰伝達式	消 防 本 部
	8	消防本部幹部会議	消 防 本 部
	11	第44回消防救助技術岩手県大会	岩手県消防学校
	11	消防指令業務の共同運用に係る消防長意見交換会	岩手県消防学校
	14	久慈市新型コロナウイルス感染症対策本部員会議	久慈市役所
	15	岩手県危険物安全協会連合会通常総会	盛 岡 市
	17	久慈広域連合正副連合長会議	久慈市防災センター
	21	久慈市新型コロナウイルス感染症対策本部員会議	久慈市役所
	21	水門・陸閘自動閉鎖システム情報共有会議	県北振興局
	24	管理者級研修～25日迄	自 治 会 館
	28	久慈市新型コロナウイルス感染症対策本部員会議	久慈市役所
	28	メンタルヘルス研修会	自 治 会 館
7	1	接遇研修～2日迄	久慈市役所
	1	洋野町新型コロナウイルス感染症対策会議	洋野町種市庁舎
	5	久慈市新型コロナウイルス感染症対策本部員会議	久慈市役所
	6	安全運転管理者等講習	久慈市総合福祉センター
	7	消防本部幹部会議（書面会議）	消 防 本 部
	8	消防長感謝状贈呈式（人命救助）	洋野消防署
	9	消防用設備等実務研修会	盛 岡 市
	12	久慈市新型コロナウイルス感染症対策本部員会議	久慈市役所
	12	消防指令業務の共同運用に係る担当課長会議 (オンラインリモート)	盛岡消防本部

	13	久慈消防署救助工作車貸与式（Ⅲ型更新配備）	久慈市防災センター
	19	久慈市新型コロナウイルス感染症対策本部員会議	久慈市役所
	20	第1回消防指令センター共同運用化検討委員会 作業部会（オンラインリモート）	盛岡消防本部
	22	洋野町海浜公園海開き安全祈願祭	洋野町
	26	久慈市新型コロナウイルス感染症対策本部員会議	久慈市役所
	27	消防長表彰授与式及び表彰伝達式 （第44回消防救助技術岩手県大会ロープ応用登はん部第1位）	消防本部
	27	第1回消防指令センター共同運用化検討委員会 （オンラインリモート）	盛岡消防本部
	28	消防本部新型コロナウイルス感染症対策会議	消防本部
	29	消防職員委員会	消防本部
	30	久慈市新型コロナウイルス感染症対策本部員会議	久慈市役所
8	2	久慈市新型コロナウイルス感染症対策本部員会議	久慈市役所
	3	岩手県消防協会久慈地区支部臨時理事会	消防本部
	3	久慈市新型コロナウイルス感染症対策本部員会議	久慈市役所
	10	久慈市新型コロナウイルス感染症対策本部員会議	久慈市役所
	11	消防本部幹部会議（書面会議）	消防本部
	11	久慈市新型コロナウイルス感染症対策本部員会議	久慈市役所
	12	久慈市新型コロナウイルス感染症対策本部員会議	久慈市役所
	12	消防本部新型コロナウイルス感染症対策会議	消防本部
	12	野田村新型コロナウイルス感染症対策本部員会議	野田村役場
	18	久慈市新型コロナウイルス感染症対策本部員会議	久慈市役所
	19	初級課程研修～20日迄	久慈市役所
	20	久慈市新型コロナウイルス感染症対策本部員会議	久慈市役所
	23	久慈市新型コロナウイルス感染症対策本部員会議	久慈市役所
	24	久慈市新型コロナウイルス感染症対策本部員会議	久慈市役所
	24	防火ポスターコンクール審査会	消防本部
	26	久慈広域連合運営委員会消防部会	久慈市防災センター
	26	幼少年防火委員会作文コンクール審査会	消防本部
	27	久慈市新型コロナウイルス感染症対策本部員会議	久慈市役所
	27	岩手県消防長会違反是正推進連絡会及び 住宅火災警報器設置維持管理対策連絡会 （オンラインリモート）	盛岡消防本部
	30	久慈市新型コロナウイルス感染症対策本部員会議	久慈市役所
	31	消防本部新型コロナウイルス感染症対策会議	消防本部
	31	久慈市新型コロナウイルス感染症対策本部員会議	久慈市役所
9	1	久慈市新型コロナウイルス感染症対策本部員会議	久慈市役所
	2	久慈市新型コロナウイルス感染症対策本部員会議	久慈市役所
	2	消防本部新型コロナウイルス感染症対策会議	消防本部

	3	久慈市新型コロナウイルス感染症対策本部員会議	久慈市役所
	6	第2回消防指令センター共同運用化検討委員会 (オンラインリモート)	盛岡消防本部
	6	久慈市新型コロナウイルス感染症対策本部員会議	久慈市役所
	8	久慈市新型コロナウイルス感染症対策本部員会議	久慈市役所
	9	久慈市新型コロナウイルス感染症対策本部員会議	久慈市役所
	9	消防本部幹部会議(書面会議)	消防本部
	13	久慈市新型コロナウイルス感染症対策本部員会議	久慈市役所
	14	消防指令業務の共同運用に係る担当課長会議 (オンラインリモート)	盛岡消防本部
	15	久慈市新型コロナウイルス感染症対策本部員会議	久慈市役所
	16	久慈市新型コロナウイルス感染症対策本部員会議	久慈市役所
	17	消防指令業務の共同運用に係る担当課長会議 (オンラインリモート)	盛岡消防本部
	21	久慈市新型コロナウイルス感染症対策本部員会議	久慈市役所
	21	久慈広域連合運営委員会	久慈市防災センター
	27	久慈市新型コロナウイルス感染症対策本部員会議	久慈市役所
	28	消防指令業務の共同運用に係る担当課長会議 (オンラインリモート)	盛岡消防本部
	29	久慈広域連合正副連合長会議	久慈市防災センター
	30	久慈市新型コロナウイルス感染症対策本部員会議	久慈市役所
	30	消防指令業務の共同運用に係る担当課長会議 (オンラインリモート)	盛岡消防本部
	30	消防学校第67期消防職員初任科教育卒業式	岩手県消防学校
	30	中級課程研修～10月1日迄	久慈市役所
10	1	令和3年度危険物取扱者保安講習会	久慈市文化会館
	1	消防本部新型コロナウイルス感染症対策会議	消防本部
	4	久慈市新型コロナウイルス感染症対策本部員会議	久慈市役所
	5	岩手県消防長会10月定例会(オンラインリモート)	盛岡消防本部
	5	第1回岩手県消防指令業務共同運用推進委員会 (オンラインリモート)	盛岡消防本部
	7	岩手県消防協会久慈地区支部ポンプ性能試験～8日迄	洋野町・普代村
	7	消防本部幹部会議(書面会議)	消防本部
	8	第2回岩手県消防指令業務共同運用推進委員会	盛岡消防本部
	11	久慈市新型コロナウイルス感染症対策本部員会議	久慈市役所
	13	久慈広域連合議会議員全員協議会	久慈市役所議場
	14	新生児搬送岩手県Drヘリ訓練(第1回)	県立久慈病院ヘリポート
	14	八戸ドクターヘリ・ドクターカー事例検討会 (オンラインリモート)	八戸市民病院
	18	久慈市新型コロナウイルス感染症対策本部員会議	久慈市役所
	19	第1回消防指令業務共同運用推進委員会検討部会 (オンラインリモート)	盛岡消防本部
	19	幼年消防クラブぬりえコンクール審査会	久慈市防災センター

	20	第49回岩手県消防殉職者慰霊祭	岩手県公会堂
	20	第3回岩手県消防指令業務共同運用推進委員会 (書面会議)	盛岡消防本部
	22	岩手県消防学校教育訓練計画意見交換会	岩手県消防学校
	24	久慈地区支部初任消防団員教育訓練(久慈市消防団)	久慈市防災センター
	24	洋野町火災防ぎょ訓練	洋野町
	25	久慈市新型コロナ感染症対策本部員会議	久慈市役所
	27	久慈広域連合第9回議会定例会	久慈市役所議場
	27	上級課程研修	久慈市役所
	27	緊急消防援助隊情報伝達訓練	岩手県庁
11	1	久慈市新型コロナ感染症対策本部員会議	久慈市役所
	7	秋季火災予防運動防火パレード	洋野町・普代村
	8	久慈市新型コロナ感染症対策本部員会議	久慈市役所
	9	秋季火災予防運動防火パレード	久慈市
	9	令和3年秋季全国火災予防運動～15日迄	久慈広域管内
	9	第2回消防指令業務共同運用推進委員会検討部会 (オンラインリモート)	盛岡消防本部
	10	消防本部幹部会議(書面会議)	消防本部
	10	第4回岩手県消防指令業務共同運用推進委員会 (書面会議)	盛岡消防本部
	11	大規模石油備蓄基地所在消防本部連絡協議会秋季幹事会	久慈グランドホテル
	14	久慈市津波避難訓練	久慈市
	14	久慈地区支部初任消防団員教育訓練 (洋野町・普代村消防団)	洋野町・普代村
	15	久慈市新型コロナ感染症対策本部員会議	久慈市役所
	18	洋野消防署・大野分署合同警防訓練～19日迄	洋野消防署
	19	第63回岩手県民の警察官・消防職団員表彰式	盛岡市民文化ホール
	22	久慈市新型コロナ感染症対策本部員会議	久慈市役所
	22	久慈地区県立病院運営協議会	久慈市文化会館
	24	第37回危険業務従事者叙勲伝達式	久慈市役所
	24	飛行場外離着陸場等の現況調査～25日迄	久慈広域管内
	29	久慈市新型コロナ感染症対策本部員会議	久慈市役所
12	1	久慈広域連合議会議員全員協議会	久慈市防災センター
	3	久慈地区危険物安全協会研修会	久慈グランドホテル
	6	久慈市新型コロナ感染症対策本部員会議	久慈市役所
	9	第3回消防指令業務共同運用推進委員会検討部会 (オンラインリモート)	盛岡消防本部
	9	久慈市交通安全対策幹事会	久慈市役所
	9	久慈広域連合消防職員意見発表会	消防本部
	10	全国優良消防職員表彰伝達式	消防本部

	10	消防本部幹部会議	消 防 本 部
	13	久慈市新型コロナウイルス感染症対策本部員会議	久 慈 市 役 所
	13	指令業務共同運用第1回通信指令班ワーキンググループ (オンラインリモート)	盛 岡 消 防 本 部
	16	岩手県消防協会久慈地区支部理事会(第2回)	消 防 本 部
	17	第5回岩手県消防指令業務共同運用推進委員会 (書面会議)	盛 岡 消 防 本 部
	18	三陸沿岸道路開通式(普代~久慈間)	久 慈 市 民 体 育 館
	20	久慈市新型コロナウイルス感染症対策本部員会議	久 慈 市 役 所
	21	指令業務共同運用第1回警防班ワーキンググループ (オンラインリモート)	盛 岡 消 防 本 部
	22	久慈広域連合議会議員全員協議会	久慈市防災センター
	22	久慈広域連合運営委員会消防部会	久慈市防災センター
	23	久慈圏域新型コロナウイルス感染症医療連絡会議	久 慈 地 区 合 同 庁 舎
	27	久慈市新型コロナウイルス感染症対策本部員会議	久 慈 市 役 所
	28	消防本部幹部会議	消 防 本 部
R4.1	3	久慈市消防出初式	久 慈 市 文 化 会 館
	4	久慈市新型コロナウイルス感染症対策本部員会議	久 慈 市 役 所
	6	久慈広域連合消防職員特別点検	消 防 本 部
	9	洋野町消防出初式	洋 野 町 民 文 化 会 館
	9	野田村消防出初式	野 田 村 体 育 館
	9	普代村消防出初式	普 代 分 署 前
	11	久慈市新型コロナウイルス感染症対策本部員会議	久 慈 市 役 所
	12	消防本部幹部会議(書面会議)	消 防 本 部
	13	消防本部新型コロナウイルス感染症対策会議	消 防 本 部
	13	第4回消防指令業務共同運用推進委員会検討部会 (オンラインリモート)	盛 岡 消 防 本 部
	14	指令業務共同運用第2回通信指令班ワーキンググループ (オンラインリモート)	盛 岡 消 防 本 部
	17	久慈市新型コロナウイルス感染症対策本部員会議	久 慈 市 役 所
	17	久慈市交通安全対策幹事会	久 慈 市 役 所
	19	消防本部新型コロナウイルス感染症対策会議	消 防 本 部
	20	現任監督者研修	久 慈 市 役 所
	24	久慈市新型コロナウイルス感染症対策本部員会議	久 慈 市 役 所
	25	第5回消防指令業務共同運用推進委員会検討部会 (オンラインリモート)	盛 岡 消 防 本 部
	25	久慈広域連合運営委員会	久慈市防災センター
	25	久慈市新型コロナウイルス感染症対策本部員会議	久 慈 市 役 所
	26	岩手県消防本部人事担当者会議(オンラインリモート)	岩 手 県 庁
	27	指令業務共同運用第2回警防班ワーキンググループ (オンラインリモート)	盛 岡 消 防 本 部
	27	久慈市新型コロナウイルス感染症対策本部員会議	久 慈 市 役 所
	31	久慈市新型コロナウイルス感染症対策本部員会議	久 慈 市 役 所

2	1	指令業務共同運用第1回支援情報班ワーキンググループ (オンラインリモート)	盛岡消防本部
	1	久慈広域連合正副連合長会議	久慈市防災センター
	3	第6回岩手県消防指令業務共同運用推進委員会 (書面会議)	盛岡消防本部
	4	一般国道281号下川原工区開通式	下川井トンネル
	7	久慈市新型コロナウイルス感染症対策本部員会議	久慈市役所
	8	久慈市新型コロナウイルス感染症対策本部員会議	久慈市役所
	10	久慈広域連合協議会議員全員協議会	久慈市防災センター
	10	八戸ドクターヘリ、ドクターカー症例検討会 (オンラインリモート)	八戸市民病院
	12	指令業務共同運用第3回通信指令班ワーキンググループ (オンラインリモート)	盛岡消防本部
	14	久慈市新型コロナウイルス感染症対策本部員会議	久慈市役所
	14	第45回岩手県消防職員意見発表会	盛岡市
	14	岩手県消防長会2月定例会	盛岡市
	14	洋野町新型コロナウイルス感染症対策会議	洋野町種市庁舎
	15	久慈市新型コロナウイルス感染症対策本部員会議	久慈市役所
	16	消防本部幹部会議(書面会議)	消防本部
	17	第7回消防指令業務共同運用推進委員会 (オンラインリモート)	盛岡消防本部
	21	久慈市新型コロナウイルス感染症対策本部員会議	久慈市役所
	22	久慈地区山火事防止対策協議会	岩手県北広域振興局
	24	第6回消防指令業務共同運用推進委員会検討部会 (オンラインリモート)	盛岡消防本部
	27	春季火災予防運動防火パレード	洋野町・野田村・普代村
	28	久慈市新型コロナウイルス感染症対策本部員会議	久慈市役所
	28	第11回岩手県救急業務高度化推進協議会 救急救命士研修会(オンラインリモート)	盛岡市
3	1	令和4年春季全国火災予防運動～7日迄	久慈広域管内
	1	消防本部臨時幹部会議	消防本部
	2	新生児搬送岩手県Drヘリ訓練(第2回)	県立久慈病院ヘリポート
	3	久慈広域連合第10回議会定例会	久慈市役所議場
	4	第7回消防指令業務共同運用推進委員会検討部会 (オンラインリモート)	盛岡消防本部
	7	久慈市新型コロナウイルス感染症対策本部員会議	久慈市役所
	10	第8回岩手県消防指令業務共同運用推進委員会 (書面会議)	盛岡消防本部
	10	消防本部幹部会議	消防本部
	11	東日本大震災復興祈念式	久慈市
	11	東日本大震災追悼行事	野田村
	11	岩手県消防協会久慈地区支部理事会(第3回) (書面会議)	消防本部
	14	久慈市新型コロナウイルス感染症対策本部員会議	久慈市役所
	14	久慈広域連合衛生委員会(書面会議)	久慈市役所分庁舎



15	消防本部臨時幹部会議	消 防 本 部
16	指令業務共同運用第3回警防班ワーキンググループ (オンラインリモート)	盛 岡 消 防 本 部
17	第8回消防指令業務共同運用推進委員会検討部会 (オンラインリモート)	盛 岡 消 防 本 部
22	久慈市新型コロナウイルス感染症対策本部員会議	久 慈 市 役 所
23	定例消防表彰伝達式	消 防 本 部
23	消防本部臨時幹部会議	消 防 本 部
24	第9回岩手県消防指令業務共同運用推進委員会 (書面会議)	盛 岡 消 防 本 部
24	久慈市新型コロナウイルス感染症対策本部員会議	久 慈 市 役 所
28	久慈消防署救急車貸与式(高規格救急車更新配備)	久慈市防災センター
28	久慈市新型コロナウイルス感染症対策本部員会議	久 慈 市 役 所
29	久慈市新型コロナウイルス感染症対策本部員会議	久 慈 市 役 所
30	久慈市新型コロナウイルス感染症対策本部員会議	久 慈 市 役 所
31	久慈広域連合消防本部辞令交付式	消 防 本 部

## 8 職員研修の現況（令和3年度）

### （1）消防学校関係

研 修 内 容	研 修 先	期 間	人 数
消防大学校 上 級 幹 部 科	消 防 大 学 校	17日	1名
幹部教育 上 級 幹 部 科	岩 手 県 消 防 学 校	4日	2名
幹部教育 初・中 級 幹 部 科	岩 手 県 消 防 学 校	12日	4名
専科教育 火 災 調 査 科	岩 手 県 消 防 学 校	16日	3名
専科教育 救 助 科	岩 手 県 消 防 学 校	44日	4名
専科教育 救 急 科	岩 手 県 消 防 学 校	54日	1名
初任教育 初 任 科	岩 手 県 消 防 学 校	186日	2名

### （2）予防保安関係

研 修 内 容	研 修 先	期 間	人 数
予 防 広 報 講 習 会	盛 岡 市	1日	8名
消 防 用 設 備 等 実 務 研 修 会	盛 岡 市	1日	2名

### （3）警防関係

研 修 内 容	研 修 先	期 間	人 数
東 北 支 部 警 防 実 務 研 修 会	宮 城 県 仙 台 市	1日	1名
全 国 消 防 救 助 シ ン ポ ジ ウ ム	オンラインリモート研修	1日	1名

### （4）救急救命士関係

研 修 内 容	研 修 先	期 間	人 数
救 急 救 命 士 養 成 課 程 研 修	救 急 救 命 東 京 研 修 所	126日	1名
救 急 救 命 士 気 管 挿 管 実 習	岩 手 医 科 大 学 付 属 病 院	70日	2名
ビ デ オ 硬 性 挿 管 用 喉 頭 鏡 病 院 実 習	岩 手 県 立 磐 井 病 院	5日	2名
就 業 前 病 院 実 習	岩 手 県 立 久 慈 病 院	320時間	2名
就 業 中 病 院 実 習	岩 手 県 立 久 慈 病 院	816時間	34名
久 慈 病 院 症 例 検 討 会	岩 手 県 立 久 慈 病 院	10日	47名
久 慈 病 院 救 急 救 命 セ ン タ ー 症 例 検 討 会	岩 手 県 立 久 慈 病 院	2日	56名

## (5) 資格取得関係

研 修 内 容	研 修 先	期 間	人 数
二級小型船舶操縦士免許取得講習	久 慈 港 ほ か	3日	1名
酸素欠乏・硫化水素危険作業主任者技能講習	盛岡市岩手労働基準協会	3日	1名
小型クレーン運転技能者講習	久 慈 自 動 車 学 校	3日	2名
玉 掛 技 能 講 習	久 慈 自 動 車 学 校	3日	3名
フルハーネス墜落制止用器具特別教育	久 慈 自 動 車 学 校	1日	1名

## (6) 内部研修関係

研 修 内 容	研 修 先	期 間	人 数
接 遇 研 修	久 慈 市 役 所	2日	4名
新 任 者 課 程 研 修	久 慈 市 役 所	2日	4名
初 級 課 程 研 修	久 慈 市 役 所	2日	4名
中 級 課 程 研 修	久 慈 市 役 所	2日	15名
上 級 課 程 研 修	久 慈 市 役 所	1日	10名
現 任 監 督 者 研 修	久 慈 市 役 所	1日	1名

## (7) その他

研 修 内 容	研 修 先	期 間	人 数
公 務 災 害 研 修 会	岩 手 県 自 治 会 館	1日	1名
メンタルヘルス研修会	岩 手 県 自 治 会 館	1日	2名
管 理 者 級 研 修	岩 手 県 自 治 会 館	2日	2名
安全運転管理者等講習	久慈市総合福祉センター	1日	1名

9 消防吏員免許取得状況

(令和4年4月1日現在)

区 分		消 防 司 令 以 上	消 防 司 令	消 防 司 令 補	消 防 士 長	消 防 副 士 長	消 防 士	合 計
運 転 関 係	大型自動車(2種)		1	1	1			3
	大型自動車(1種)	3	12	33	43	14	9	114
	中型自動車							0
	普通自動車	4	17	35	43	14	16	129
	牽 引		1	2				3
	大型特殊自動車		3	6	6	1		16
	自動二輪車	3	6	21	15	6	2	53
	小型移動式クレーン運転技能	2	11	18	20	4		55
	小型船舶操縦士	1	8	13	9	2		33
無 線	特殊無線技士	5	15	31	36	14	23	124
	アマチュア無線技士	2	2	2	1			7
救 急 ・ 医 療 ・ 救 助	救急救命士	3	8	14	18	2	3	48
	救急隊有資格者	5	17	35	43	14	18	132
	看 護 師		1					1
	玉 掛 技 能	2	10	19	18	10	1	60
	足場組立等作業主任者		1	1	1			3
	ガス溶接技能		6	2	1	1		10
	アーク溶接技能	1	5	8	2	1	1	18
	潜 水 士		2	7	10	2	1	22
	酸素欠乏危険作業主任者		4	5	7	1		17
電気取扱業務特別教育		1	3	8	1		13	
予 防 ・ 危 険 物	消防設備士(甲種)		1	1	3			5
	消防設備士(乙種)	2	3	2	4			11
	予防技術資格者		8	12	15	7	4	46
	危険物取扱者(甲種)			1	3			4
	危険物取扱者(乙・丙種)	1	5	9	19	10	4	48
そ の 他	衛生管理者	1	1					2
	伐木等の業務従事者特別教育			1	2	1		4
	電気工事士		1	2	1			4
	自動車整備士(2級・3級)			1				1

10 消防相互応援等の締結状況（令和4年4月1日現在）

（1）岩手県内消防相互応援協定に関する協定

応援協定締結団体名	締結	年月日
盛岡地区広域消防組合消防本部	締結	平成13年5月1日
宮古地区広域行政組合消防本部	全部改正	平成19年4月1日
一関市消防本部		
釜石大槌地区行政事務組合消防本部		
奥州金ヶ崎行政事務組合消防本部		
花巻市消防本部		
北上地区消防組合消防本部		
大船渡地区消防組合消防本部		
遠野市消防本部		
陸前高田市消防本部		
二戸地区広域行政事務組合消防本部		

（2）県外消防相互応援協定に関する協定

応援協定締結団体名	締結	年月日
八戸地域広域市町村圏事務組合消防本部	締結 一部改正	昭和59年11月1日 平成20年4月1日

（3）岩手県防災ヘリコプター応援協定

応援協定締結団体名	締結	年月日
岩手県	締結	平成8年10月1日

（4）感染症患者の移送に係る協定

応援協定締結団体名	締結	年月日
岩手県	締結	平成28年3月31日

（5）災害防止協定

応援協定締結団体名	締結	年月日
岩手県 日本地下石油備蓄株式会社久慈事業所	締結	平成5年7月14日

（6）災害時緊急放送の協力に関する協定

応援協定締結団体名	締結	年月日
株式会社エフエム岩手	締結	平成25年2月14日

（7）船舶火災に関する業務協定

応援協定締結団体名	締結	年月日
八戸海上保安部 釜石海上保安部	締結	平成29年5月1日

（8）災害時における消防用水の確保に関する業務協定

応援協定締結団体名	締結	年月日
岩手県久慈地区生コンクリート協同組合	締結	平成30年12月26日

11 歴代消防長

区分	氏名	就任	退任	備考
初代	山内 堯文	S29. 11. 3	S42. 3. 31	久慈市長
2代	藤森 文夫	S42. 4. 1	S50. 2. 21	久慈市派遣
3代	志賀 竹次郎	S50. 2. 22	S52. 6. 30	久慈市派遣 (消防署長兼務)
4代	藤森 文夫	S52. 7. 1	S56. 3. 31	//
5代	久慈 洋一	S56. 4. 1	S58. 6. 6	久慈市派遣
6代	志賀 竹次郎	S58. 6. 7	S59. 3. 31	//
7代	佐々木 伊佐夫	S59. 4. 1	S62. 3. 31	//
8代	下館 新一郎	S62. 4. 1	H 4. 3. 31	//
9代	梶谷 勝藏	H 4. 4. 1	H 6. 3. 31	//
10代	勝田 一也	H 6. 4. 1	H 9. 3. 31	//
11代	砂子 秀男	H 9. 4. 1	H10. 3. 31	//
12代	橋本 康正	H10. 4. 1	H12. 3. 31	//
13代	三船 進一	H12. 4. 1	H15. 3. 31	//
14代	兼田 貞男	H15. 4. 1	H17. 3. 31	//
15代	高柳 利春	H17. 4. 1	H19. 3. 31	//
16代	東 孝一郎	H19. 4. 1	H21. 3. 31	//
17代	松野下 富則	H21. 4. 1	H24. 3. 31	//
18代	久慈 正俊	H24. 4. 1	H27. 3. 31	//
19代	米澤 喜三	H27. 4. 1	H29. 3. 31	//
20代	久慈 剛史	H29. 4. 1	H31. 3. 31	
21代	大粒来 輝行	H31. 4. 1	在職中	

※ 昭和29年11月3日 久慈市消防本部発足

昭和47年 8月 1日 久慈地区広域行政事務組合消防本部発足

平成20年 4月 1日 久慈広域連合消防本部発足

## 12 歴代消防署長

### (1) 久慈消防署

区分	氏名	就任	退任	備考
初代	藤森文夫	S29. 11. 3	S30. 3. 31	
2代	佐藤次男	S30. 4. 1	S30. 8. 25	
3代	小田米吉	S30. 8. 26	S32. 3. 31	
4代	晴山福一郎	S32. 4. 1	S34. 1. 31	
5代	三船武	S34. 2. 1	S40. 3. 31	
6代	藤森文夫	S40. 4. 1	S50. 2. 21	久慈市派遣
7代	志賀竹次郎	S50. 2. 22	S50. 5. 31	//
8代	松村又蔵	S50. 6. 1	S59. 3. 31	//
9代	小屋畑勝造	S59. 4. 1	S62. 5. 31	//
10代	三船進一	S62. 6. 1	H9. 3. 31	//
11代	兼田貞男	H9. 4. 1	H11. 3. 31	//
12代	三船進一	H11. 4. 1	H12. 3. 31	//
13代	東孝一郎	H12. 4. 1	H19. 3. 31	//
14代	繁名勝男	H19. 4. 1	H23. 6. 30	
15代	西川一弘	H23. 7. 1	H27. 3. 31	
16代	久慈剛史	H27. 4. 1	H29. 3. 31	
17代	須田範芳	H29. 4. 1	H30. 3. 31	
18代	城内和彦	H30. 4. 1	H31. 3. 31	
19代	中屋敷亨	H31. 4. 1	R 3. 3. 31	
20代	佐々木昭二	R 3. 4. 1	R 4. 3. 31	
21代	大沢一志	R 4. 4. 1	在職中	

※ 昭和29年11月3日 久慈市消防署発足

昭和47年 8月 1日 久慈地区広域行政事務組合消防本部久慈消防署発足

平成20年 4月 1日 久慈広域連合 久慈消防署発足



(2) 洋野消防署

区分	氏名	就任	退任	備考
初代	上平廣治	H29. 9. 1	H31. 3. 31	
2代	野中修孝	H31. 4. 1	R 3. 3. 31	
3代	久慈一志	R 3. 4. 1	R 4. 3. 31	
4代	森岩寿人	R 4. 4. 1	在職中	

※ 平成29年 9月 1日 久慈広域連合 洋野消防署発足

# 警防關係

## 1 警戒態勢強化等の発令状況（令和3年中）

### （1）第一次非常配備

	設置日	廃止日	日数	設置理由等
1	7月27日	7月28日	2	台風8号接近
2	7月30日	7月30日	1	大雨警報、土砂災害警戒情報
3	8月9日	8月10日	2	大雨、洪水、波浪警報

### （2）第二次非常配備

	設置日	廃止日	日数	設置理由等

### （3）警戒態勢強化

	設置日	廃止日	日数	設置理由等
1	1月7日	1月8日	2	暴風雪警報
2	1月19日	1月19日	1	暴風雪警報
3	1月29日	1月30日	2	暴風雪警報
4	2月4日	2月4日	1	暴風雪警報
5	2月13日	2月14日	2	消防本部管内で震度4観測（宮城、福島震度6強）
6	2月15日	2月16日	2	暴風、暴風雪警報
7	3月14日	3月14日	1	大雨、洪水、波浪警報
8	3月20日	3月20日	1	消防本部管内で震度4観測（宮城震度5）
9	5月1日	5月1日	1	消防本部管内で震度4観測（宮城震度5強）
10	6月4日	6月4日	1	暴風警報
11	7月27日	7月28日	2	台風8号接近
12	7月30日	7月30日	1	大雨警報、土砂災害警戒情報
13	8月9日	8月10日	2	大雨、洪水、波浪警報
14	10月6日	10月6日	1	消防本部管内で震度4観測（宮城震度5強）
15	11月3日	11月3日	1	大雨警報
16	11月30日	12月1日	2	暴風警報
17	12月1日	12月1日	1	波浪警報
18	12月13日	12月13日	1	暴風雪警報

※ 重複する部分は、それぞれの発令区分に計上

## 2 避難勧告等の発令状況（令和3年中）

### （1）避難準備情報

区分	発令日	時間	対象地域	発令理由
久慈市	7/27	18:00	市内全域	台風8号接近
久慈市	8/9	18:15	宇部川流域地区	大雨、洪水、波浪警報
久慈市	8/9	18:45	夏井川流域地区	大雨、洪水、波浪警報
洋野町				
野田村				
普代村				

### （2）避難勧告

区分	発令日	時間	対象地域	発令理由
久慈市				
洋野町				
野田村				
普代村				

### （3）避難指示

区分	発令日	時間	対象地域	発令理由
久慈市	7/30	16:25	山形町川井地区	大雨警報、土砂災害警戒情報
久慈市	8/9	19:45	宇部川流域地区 侍浜町 夏井町半崎	大雨、洪水、波浪警報
洋野町				
野田村				
普代村				

### 3 緊急消防援助隊の現況

#### (1) 拠点機能形成車両

平成27年2月に、総務省消防庁から消防組織法第50条（国有財産等の無償使用）に基づき当消防本部を含む全国9消防本部に配備された。  
この車両は、被災地での長期かつ過酷な環境下での消防応援活動を支援するための後方支援資機材を積載したものである。

#### (2) 車両の概要

車名	型式	出力	長さ	幅	高さ	乗車定員
いすゞ	QKG-CXY77AJ	243KW	1192cm	249cm	359cm	2名

車両付属品	液晶テレビ1台、発動発電機4台(車内機器用、車内空調用、車外電源用)
-------	------------------------------------

#### (3) 主な資機材

	名称	個数	特徴
1	大型エアーテント	3	LED蛍光灯24個、充気用電動プロアー
2	発動発電機	3	コードリール5個、騒音低減装置3個
3	FF式暖房機	6	バッテリーユニット6台、充電ケーブル6本
4	冷房機(スポットクーラー式)	6	冷房能力2.5KW、延長用蛇腹ダクト6個
5	寝具セット	100	寝袋100個、簡易ベット100個
6	簡易テント横幕付き	2	アルミフレーム
7	ハールソ型投光器(575W)	3	スイッチボックス3個、予備球3個
8	トイレセット	10	ポータブルトイレ10式、プライバシーテント10式
9	シャワーセット(1人用)	2	シャワーユニット2式、プライバシーユニット2台
10	浄水器セット	1	浄水器1台、貯水槽1台、給水容器30個
11	調理セット	2	液体燃料式バーナー2台、多機能燃焼装置2式
12	テーブル・イス	13	ピクニックテーブルセット13式
13	コンプレッサー(6.1KW)	1	ガソリンエンジン式(8PS)

#### (4) 緊急消防援助隊登録状況

(令和4年4月1日現在)

登録部隊	登録年月	車両種別	呼称名	隊員数	整備年月
消火小隊	H27.04	化学消防ポンプ自動車Ⅲ型	久慈化学1	5人	H27.03
	H16.04	化学消防ポンプ自動車Ⅳ型	久慈化学2	5人	H06.03
	H29.02	水槽付消防ポンプ自動車Ⅰ型	久慈消防2	5人	H29.02
	H31.04	小型水槽付消防ポンプ自動車	久慈消防15	5人	H31.03
救急小隊	H24.04	高規格救急車	久慈救急9	3人	H24.03
	H22.04	高規格救急車	久慈救急1	3人	H21.12
後方支援	H27.04	拠点機能形成車	久慈拠点1	2人	H27.02
	H26.04	資機材搬送車	久慈消防10	4人	H24.02

#### 4 空中消火等補給基地資機材保有状況

(令和4年4月1日現在)

区 分	消防本部	岩手県受託	合 計
消火薬剤散布装置(700ℓ型)	5 台	6 台	11 台
混 合 機	2 台		2 台
貯 水 槽 (2,500 ℓ 型 )	2 台		2 台
可搬式動力ポンプ(B-3級空冷)	3 台		3 台
消防用ホース(65mm×20m)	4 本		4 本
給 水 管 (75 m m × 6 m )	3 本		3 本
可 搬 式 散 水 装 置	0 基	100 基	100 基
化 学 消 火 剤 (MAP)	45 袋	75 袋	120 袋
消 火 液 増 粘 剤 (CMC)	10 袋	25 袋	35 袋
化学消火剤(エフアールT)		336 缶	336 缶
着 色 剤	1 箱		1 箱
安全メガネ、防塵マスク	安全メガネ29 防塵マスク27 個		安全メガネ29 防塵マスク27 個
携 帯 用 風 向 風 速 計	1 台		1 台
照明設備(非常電源、投光器)	1 式		1 式
吹き流し、ワンタッチリヤカー	2 式		2 式
テント、チェーンブロック、脚立	2 式		2 式
移 動 用 無 線 ア ン テ ナ	1 式		1 式
ワイヤレスアンプ、拡声装置	1 式		1 式
粉 碎 機		1 台	1 台

5 消防装備品の整備状況(貸付品を含む)

(令和4年4月1日現在)

区分	消防本部	久慈消防署				洋野消防署	大野分署	合計	
			山形分署	野田分署	普代分署				
消	小型動力ポンプ	3	1					4	
	フォグテック		1					1	
	ホースカー(手引き)		3					3	
火	消火薬剤散布装置	5						5	
	背負い式消火水のう	84	100	24	12	68	19	37	344
	放水銃		4		1	1	1	1	8
活	ラインプロポーションナー		2	1	1	2	1	1	8
	発砲筒先(400型)		6						6
	発砲筒先(800型)		1						1
動	ガンタイプノズル		6	2	2	4	6	3	23
	無反動ノズル		2	2		1	1	1	7
	フォグガン		3	1		1	1	1	7
用	ディスクストレーナー		1	1		1	1	1	5
	自動中継コントロールバルブ		4	1	1	3	2	1	12
	たん白泡消火薬剤(200L)								
用	水成膜泡消火薬剤(200L)		5						5
	合成界面活性剤泡消火薬剤(20L)		47	2	3	6	7	7	72
	耐熱防火服		9						9
災害活動用	衛星携帯電話	2	3				2		7
	トランシーバー	7	20	8	8	23	15	8	89
	非常用電源装置	2	1	1	2	2	2	1	11
	エアーテント	4	1						5
	オイルフェンス		3	1	1	1		1	7
	油処理剤(20L)		19	1		1	1	2	24
救急活動用	気道確保用資機材		100	23	4	15	69	39	250
	衛星電話	1	2	1	1	1	1	1	8
	患者監視装置	1	2	1	1	1	1	1	8
	血中酸素飽和度測定器	1	3	3	3	2	3	2	17
	除細動器	1	2	2	1	1	2	2	11
	自動心臓マッサージ器	1	2	1	1	1	1	1	8
	ビデオ硬性挿管用喉頭鏡	1	2	1	1	1	1	1	8

区分	消防本部	久慈消防署				洋野消防署	大野分署	合計	
			山形分署	野田分署	普代分署				
一般救助器具	三連はしご		7	1	2	1	2	1	14
	かぎ付はしご		7		1	1	1	1	11
	ワイヤはしご		1						1
	空気式救助マット		1						1
	救命索発射銃		1				1		2
	救助用縛帯		5	1	1	1	2	1	11
重量物排除器具	マット型空気ジャッキ		2	1		1	1	1	6
	大型油圧スプレッター		4	1	1	2	2	1	11
	救助用支柱器具		1						1
	チェーンブロック	2	1						3
	油圧ジャッキ		3			1	2	1	7
	可搬ウィンチ		6	1	1	2	2	1	13
	マンホール救助器具		1						1
救助用簡易起重機		1						1	
切断器具	プラズマカッター		1						1
	空気鋸		2						2
	大型油圧切断機		4	1	1	2	2	1	11
	空気切断機		2						2
	コンクリート鉄筋切断用チェーンソー		1						1
	エンジンカッター		5	1	1	2	1	1	11
	ガス溶断器								
チェーンソー		5	1	1	1	2	1	11	
破壊用器具	削岩機		1						1
	ハンマドリル		2	1		1	1		5
	万能斧		10	3	2	6	6	3	30
	携帯用コンクリート破壊器具		2				1		3
検知測定用器具	可燃性ガス測定器		5	3	1	1	3	3	16
	有毒ガス測定器		5	4	1	1	3	2	16
	酸素濃度測定器		5	3	1	1	3	2	15
	放射線測定器		1						1
	耐電衣		5			5			10
	耐電ズボン		5			5			10
	耐電長靴		7	3		5	3	3	21



区 分	消防本部	久慈消防署				洋野消防署	大野分署	合 計
			山形分署	野田分署	普代分署			
呼吸保護用器具	酸素呼吸器	5						5
	空気呼吸器	27	6	9	5	10	4	61
	FRP 空気予備ボンベ	47	3	6	10	6	5	77
	空気充填用ボンベ	1						1
	防塵マスク	3				5		8
	送排風機	3	1	1	2	1	1	9
隊員保護用器具	耐電手袋	19	4	2	6	8	4	43
	携帯警報器	18	4	4	15	6		47
	化学防護服（陽圧式以外）	15	3	3	3	15	10	52
	陽圧式化学防護服	6						6
	放射線防護服	3						3
水難救助用器具	流水救助用具一式	12	15	5	5	5	5	52
	救命胴衣	24	87	14	9	29	19	197
	水中投光器	5	5				5	15
	救命ボート	2				1	1	4
	船外機	1					1	2
その他の救助用器具	簡易画像探索器	2						2
	携帯用GPS	3	2	3	2	3	2	15
	ザイル用品	18			1	1		20
	バスケット担架	1	3	1	1	2	1	11
	可搬型ディーゼル発電機	1						1
	小型発電機	16	3	3	3	5	2	32
	投光器一式	13	8	1	8	3	7	40
	携帯投光器	10	2	3	5	4	3	27
	携帯拡声器	13	4	2	4	7	3	33
携帯無線機	16	5	2	2	5	3	33	



大型エアーテント

（野営訓練の様子）

## 6 消防車両及び消防水利の整備状況

### (1) 消防車両の配置状況

(令和4年4月1日現在)

区分	ポンプ自動車		特殊消防自動車						救急自動車		その他の車両						合計
	水槽付消防ポンプ車	消防ポンプ車	化学消防車	救助工作車	屈折はしご車	大型水槽車	林野工作車	赤バイク	普通救急車	高規格救急車	司令車	指揮車	査察指導車	事務連絡車	拠点機能形成車	搬送車	
消防本部									1	1	1	1	2	1		6	
久慈消防署	2	1	2	1	1	1	1	1	2		1	1			1	15	
山形分署	1								1			1				3	
野田分署	1								1							2	
普代分署	1							1	1							3	
洋野消防署	2								1		1	1				5	
大野分署	1								1							2	
計	8	1	2	1	1	1	1	2	8	1	2	4	2	1	1	36	

## (2) 消防車両の出場状況

(令和3年中)

区 分		出場件数	出場台数	出場延人数	1回当り 出場台数	1回当り 出場人数
災 害 出 動	火 災	19	80	231	4.2	12.2
	救 急	2,060	2,072	6,267	1.0	3.0
	救 助 活 動	44	75	270	1.7	6.1
	風 水 害 等	6	9	21	1.5	3.5
	演 習 ・ 訓 練	90	137	266	1.5	3.0
	捜 索	1	3	7	3.0	7.0
	誤 報 等	4	8	54	2.0	13.5
	そ の 他	119	130	363	1.1	3.1
災 害 以 外	予 防 査 察	186	208	469	1.1	2.5
	警 防 調 査	100	105	183	1.1	1.8
	火 災 調 査	36	43	203	1.2	5.6
	特 別 警 戒	334	374	590	1.1	1.8
	広 報 ・ 指 導	33	36	99	1.1	3.0
合 計 ( 平 均 )		3,032	3,280	9,023	(1.7)	(5.1)

## (3) 市町村別消防水利の現況

(令和4年4月1日現在)

区 分		久慈市	洋野町	野田村	普代村	合 計
消 火 栓	基 準 以 上	452	214	20	9	695
	基 準 以 下	253	287	86	98	724
	( 計 )	(705)	(501)	(106)	(107)	(1,419)
防 火 水 槽	基 準 以 上	260	414	64	51	789
	基 準 以 下	47	41	23	10	121
	( 計 )	(307)	(455)	(87)	(61)	(910)
そ の 他	河 川 ・ 溝 等		2	1	1	4
	湖 ・ 沼					
	下 水 道					
	そ の 他				2	2
	( 計 )		(2)	(1)	(3)	(6)
現 計	基 準 数	715	660	101	68	1,544
	現 有 数	712	630	85	63	1,490
	充 足 率 (%)	99.6	95.5	84.2	92.6	96.5

## 7 火災の現況

### (1) 火災件数

区 分		久 慈 市		野田村	普代村	洋 野 町		合 計
		久慈消防署	山形分署	野田分署	普代分署	洋野消防署	大野分署	
平 成 29 年		9	3	3		10	1	26
平 成 30 年		9	2	1	3	5		20
令 和 元 年		10	3	1	1	6	3	24
令 和 2 年		9	2	1	1	3	4	20
令 和 3 年		11	1			7		19
年平均	署 所	9.6	2.2	1.2	1.0	6.2	1.6	21.8
	(市町村)	(11.8)		1.2	1.0	(7.8)		

### (2) 火災原因

(令和3年中)

区 分		久 慈 市		野田村	普代村	洋 野 町		合 計
		久慈消防署	山形分署	野田分署	普代分署	洋野消防署	大野分署	
放	火							0
ス	ト	1				1		2
取	灰	1				1		2
草	焼							0
ご	み					1		1
た	ば	2				1		3
そ	の	5	1			2		8
不	明	2				1		3
署	所	11	1	0	0	7	0	19
(市町村の計)		(12)		(0)	(0)	(7)		

## (3) 火災種別

(令和3年中)

区 分	久 慈 市		野田村	普代村	洋 野 町		合 計
	久慈消防署	山形分署	野田分署	普代分署	洋野消防署	大野分署	
建 物	7	1			5		13
林 野	1				2		3
車 両							0
そ の 他	3						3
署 所 の 計	11	1	0	0	7	0	19
(市町村の計)	(12)		(0)	(0)	(7)		

## (4) 焼損面積及び損害額

区 分	焼 損 面 積		損 害 額 ( 千 円 )		
	建物火災(m <sup>2</sup> )	林野火災(a)	建物火災	林野火災	その他
久 慈 市	1,616.3	5	62,790		53
洋 野 町	151.0	24	1,550		
野 田 村					
普 代 村					
合 計	1,767.3	29.0	64,340	0	53

## (5) 火災による死傷者

区 分		平成29年	平成30年	令和元年	令和2年	令和3年
久 慈 市	死 者	1				1
	負傷者	1		3	6	3
洋 野 町	死 者			1		
	負傷者	1	1	2	2	
野 田 村	死 者					
	負傷者					
普 代 村	死 者					
	負傷者					
死 者 の 計		1	0	1	0	1
(負傷者の計)		(2)	(1)	(5)	(8)	(3)

## 8 久慈広域管内の主な火災

(1) 久慈地区広域行政事務組合消防本部 発足前（昭和47年8月以前）

林野火災は、焼損面積50h a以上を計上

年 月 日	概	要
享保4年12月8日	久慈村三日町で発生した火災は、住家29棟が焼失	
文化11年1月1日	久慈村八日町から出火し、長内村の一部まで延焼し住家約200棟が焼失、死者4名	
慶応41年1月19日	久慈湊で発生した火災は、住家10棟が焼失	
明治9年12月5日	久慈湊で発生した火災は、住家29棟が焼失	
明治29年5月某日	野田村玉川部落で発生した火災は、住家20棟が焼失	
明治30年某月某日	宇部村久喜部落で発生した火災は、部落総戸数47戸のうち46戸が焼失	
明治37年某月某日	宇部村小袖部落で発生した火災は、部落総戸数42戸のうち30戸が焼失	
大正7年1月11日	久慈町荒町で発生した火災は、街区総戸数約500戸のうち440戸を焼失	
大正10年3月某日	宇部村久喜部落で発生した火災は、住家20棟が焼失	
大正11年3月7日	大川目町三日町砂子部落から出火し、付近一帯に延焼し約100棟を焼失、大川目村最大の大火	
大正15年1月24日	久慈町八日町から出火し、中心街の住家約500棟を焼失	
昭和8年5月某日	侍浜村本波部落で放火により、部落総戸数19戸のうち18戸を焼失	
昭和16年1月某日	野田村米田部落で連続放火により、住家15棟が焼失	
昭和20年4月17日	久慈町八日町から出火し、十八日町、二十八日町更に裏町、表町、駅前、新町、本町及び巽町と街区一帯に延焼し、住家955棟を焼失、久慈地方最大の大火	
昭和22年12月30日	久慈町巽町久慈劇場（大規模木造建築物）から出火し、本町に延焼し住家25棟を焼失	
昭和25年12月8日	久慈町表町群農ビルから出火し、駅前商店街に延焼し住家33棟を焼失	
昭和26年5月6日	侍浜村元村で発生した火災は、役場及び郵便局等の公共建物のほか、住家16棟を焼失	
昭和26年5月11日	山根村深田部落で発生した火災は、住家6棟を焼失	

昭和27年5月14日	大川目村生出町で発生した火災は、住家8棟及び非住家3棟を焼失し山林に延焼
昭和28年11月12日	野田村横町で発生した火災は、役場庁舎、住家25棟及び非住家16棟を焼失
昭和31年4月17日	久慈市大川目町で発生した林野火災は、山林117haを焼失
昭和32年5月8日	大野村で発生した林野火災は、種市町の種市・八木・宿戸及び小子内地区に延焼し、山林約600haを焼失
昭和36年5月28日	「三陸フェーン大火」県北沿岸2市7町村で出火し、住家668棟及び山林約29,898haが焼失、死者4名及び負傷者95名 (久慈市山根町390ha、久慈市長内町230ha、普代村1,855haの山林を焼失)
昭和37年6月18日	久慈市天神堂で発生した火災は、留守番の兄弟3名が焼死
昭和39年8月2日	野田村大葛部落で発生した火災は、炭小屋でキャンプ中の高校生4名が焼死
昭和41年3月16日	久慈市新町で発生した火災は、住家4棟を焼失、3名の焼死者及び3名の重傷者
昭和42年1月19日	普代村白井地区で発生した火災は、家族6人全員が焼死
昭和42年4月15日	久慈市宇部町小袖(下村)部落中心地から出火し、付近一帯に延焼し部落総戸数42戸のうち23棟を全半焼
昭和44年5月6日	山形村の国有林から出火し、山林3,200haと住家22棟を焼失。更に久慈市山根町深田地区の林野に延焼し、山林218haを焼失
昭和44年5月6日	大野村明戸地区の山林から出火し、山林約1,700haと住家5棟を焼失。更に種市町大和地内の林野に延焼し、山林450haを焼失
昭和45年10月30日	野田村和佐羅比山地内で発生した林野火災は、鎮火に11日間を要し、山林55haを焼失
昭和46年2月17日	大野村役場延べ面積429㎡を焼失し、宿直員1名が焼死
昭和46年4月20日	久慈市夏井町地内(国鉄八戸線沿線)から出火し、侍浜町地内に延焼し山林66haを焼失、1名が焼死
昭和47年5月13日	久慈市中町長福寺(築260年)で発生した火災は、建物803㎡及び約1,100年前の平安末期に造られた県有形文化財指定の「薬師如来立像」を焼失、損害額は20,000千円

(2) 久慈地区広域行政事務組合消防本部 発足後（昭和47年8月以降）

林野火災は焼損面積10ha以上又は損害額10,000千円以上の火災を計上

発生年月日	発生場所	火災種別	焼損面積		損害額 (千円)	死傷者
昭和48年4月20日	山形村茅森地内	林野火災	74	ha	780	
昭和49年5月13日	種市町城内地区	林野火災	35	ha	520	
昭和51年4月29日	種市町鹿糠地内	林野火災	68	ha	4,570	負傷者1名
昭和52年4月19日	普代村鳥居地内	林野火災	16	ha	12,000	
昭和52年12月21日	久慈市漁協	工場火災	716	m <sup>2</sup>	64,710	
昭和54年7月30日	普代村漁協	倉庫火災	194	m <sup>2</sup>	10,005	
昭和55年6月4日	久慈市長内町	工場火災	1,624	m <sup>2</sup>	50,725	
昭和55年9月6日	大野村上舘	工場火災	315	m <sup>2</sup>	36,003	
昭和55年12月20日	大野村帯島	住宅火災	1,229	m <sup>2</sup>	20,814	
昭和55年12月30日	久慈市中町	店舗・住宅火災	26	m <sup>2</sup>	10,666	
昭和56年1月22日	久慈市侍浜町	住宅火災	167	m <sup>2</sup>	10,271	
昭和56年5月2日	久慈市長内町	作業場火災	294	m <sup>2</sup>	19,944	
昭和56年12月9日	山形村荷軽部	学校火災	708	m <sup>2</sup>	10,910	
昭和57年4月2日	久慈市長内町	住宅火災	107	m <sup>2</sup>	13,641	
昭和58年4月27日	久慈市長内町	林野火災	1,084	ha	1,274,128	※ 1
昭和58年5月20日	大野村上舘	工場火災	315	m <sup>2</sup>	30,131	
昭和59年1月31日	山形村霜畑	住宅火災	241	m <sup>2</sup>	18,017	
昭和59年2月8日	普代村上の山	作業場火災	443	m <sup>2</sup>	18,581	
昭和59年6月6日	久慈市山根町	養畜舎火災	234	m <sup>2</sup>	11,588	
昭和60年5月1日	山形村戸呂町	林野火災	14	ha	15,293	
昭和61年1月30日	種市町中野	住宅火災	281	m <sup>2</sup>	15,597	死者1名
昭和61年12月25日	久慈市侍浜町	住宅火災	229	m <sup>2</sup>	14,522	
昭和63年11月10日	山形村霜畑	工場火災	1,797	m <sup>2</sup>	75,490	
昭和63年12月1日	久慈市天神堂	倉庫火災	330	m <sup>2</sup>	32,492	
平成1年4月22日	野田村玉川	養畜舎火災	330	m <sup>2</sup>	17,589	
平成1年7月24日	大野村上舘	住宅火災	242	m <sup>2</sup>	14,570	
平成1年8月15日	種市町八木	住宅火災	475	m <sup>2</sup>	37,914	



平成2年10月12日	久慈市長内町	工場火災	777	m <sup>2</sup>	78,950	
平成3年8月29日	種市町玉川	住宅火災	281	m <sup>2</sup>	20,846	
平成4年5月12日	久慈市中の橋	店舗火災	102	m <sup>2</sup>	11,765	
平成4年8月7日	種市町玉川	住宅火災	246	m <sup>2</sup>	16,819	死者1名 負傷者1名
平成4年10月8日	山形村日野沢	鶏舎火災	7,524	m <sup>2</sup>	43,425	
平成4年12月17日	大野村上舘	作業場火災	437	m <sup>2</sup>	59,206	
平成5年4月19日	種市町八木	店舗火災	176	m <sup>2</sup>	14,151	
平成5年8月23日	久慈市宇部町	住宅火災	246	m <sup>2</sup>	16,695	
平成6年3月12日	久慈市寺里	住宅火災	97	m <sup>2</sup>	10,657	
平成6年7月21日	野田村本町	住宅火災	186	m <sup>2</sup>	19,524	負傷者2名
平成6年10月7日	久慈市宇部町	豚舎火災	605	m <sup>2</sup>	22,764	
平成6年11月14日	大野村向田	住宅火災	215	m <sup>2</sup>	21,166	負傷者1名
平成6年12月30日	久慈市長内町	住宅火災	115	m <sup>2</sup>	10,002	
平成7年11月13日	久慈市長内町	作業場火災	242	m <sup>2</sup>	28,412	
平成7年11月21日	久慈市夏井町	船舶火災	27	m <sup>2</sup>	12,794	
平成7年11月24日	種市町小子内	住宅火災	314	m <sup>2</sup>	17,501	
平成8年6月9日	種市町中野	住宅火災	253	m <sup>2</sup>	11,383	
平成8年9月21日	久慈市侍浜町	工場火災	0	m <sup>2</sup>	65,502	
平成8年11月1日	久慈市大川目町	住宅火災	112	m <sup>2</sup>	10,164	
平成10年3月16日	久慈市小久慈町	住宅火災	229	m <sup>2</sup>	13,787	
平成10年5月31日	久慈市八日町	住宅火災	174	m <sup>2</sup>	22,474	
平成10年6月25日	久慈市小久慈町	住宅火災	220	m <sup>2</sup>	18,378	
平成10年6月25日	大野村帯島	鶏舎火災	7,020	m <sup>2</sup>	58,003	
平成11年4月26日	久慈市天神堂	住宅火災	341	m <sup>2</sup>	53,975	
平成12年1月9日	久慈市小久慈町	住宅火災	147	m <sup>2</sup>	21,848	
平成13年8月17日	大野村帯島	養畜舎火災	260	m <sup>2</sup>	12,381	
平成15年2月27日	久慈市夏井町	住宅火災	294	m <sup>2</sup>	15,451	
平成15年10月13日	野田村野田	住宅火災	158	m <sup>2</sup>	15,604	
平成16年1月28日	久慈市大川目町	住宅火災	131	m <sup>2</sup>	13,221	
平成16年2月26日	久慈市大川目町	住宅火災	326	m <sup>2</sup>	15,297	

平成16年9月9日	大野村帯島	牛舎火災	356	m <sup>2</sup>	19,567	
平成17年4月17日	山形村川井	作業場火災	239	m <sup>2</sup>	12,504	
平成19年3月25日	久慈市侍浜町	住宅火災	84	m <sup>2</sup>	13,044	
平成20年11月4日	洋野町有家	住宅火災	410	m <sup>2</sup>	23,762	
平成21年1月3日	洋野町帯島	作業場火災	267	m <sup>2</sup>	42,320	
平成21年6月13日	普代村土取場	住宅火災	231	m <sup>2</sup>	11,404	
平成21年11月23日	久慈市侍浜町	住宅火災	119	m <sup>2</sup>	23,630	
平成22年8月16日	久慈市山形町	牛舎火災	960	m <sup>2</sup>	12,914	
平成24年12月20日	野田村玉川	豚舎火災	837	m <sup>2</sup>	10,146	
平成24年12月24日	洋野町大野	牛舎火災	650	m <sup>2</sup>	27,819	
平成25年3月16日	洋野町大野	住宅火災	571	m <sup>2</sup>	25,321	
平成26年7月8日	野田村玉川	危険物施設火災	0	m <sup>2</sup>	19,979	
平成26年11月8日	洋野町小子内	住宅火災	224	m <sup>2</sup>	10,784	死者1名
平成27年3月6日	久慈市長内町	豚舎火災	788	m <sup>2</sup>	32,506	
平成27年11月8日	久慈市山形町	住宅火災	176	m <sup>2</sup>	15,054	死者1名 負傷者1名
平成28年11月1日	久慈市大川目町	住宅火災	345	m <sup>2</sup>	19,182	
平成29年3月1日	久慈市八日町	住宅火災	331	m <sup>2</sup>	16,841	負傷者2名
平成29年11月28日	久慈市長内町	鶏舎火災	684	m <sup>2</sup>	16,685	
平成30年1月9日	洋野町種市	豚舎火災	2,893	m <sup>2</sup>	281,256	
平成31年2月22日	久慈市宇部町	住宅火災	285	m <sup>2</sup>	14,508	
平成31年4月20日	洋野町有家	住宅火災	572	m <sup>2</sup>	39,876	負傷者2名
令和2年3月6日	野田村野田	鶏舎火災	1,491	m <sup>2</sup>	23,641	林野0.6a
令和2年12月15日	久慈市寺里	住宅火災	230	m <sup>2</sup>	15,203	
令和3年3月16日	久慈市夏井町	住宅火災	411	m <sup>2</sup>	10,487	
令和3年4月25日	久慈市本町	住宅火災	719	m <sup>2</sup>	40,376	

※1 昭和58年4月27日久慈市長内町で発生した林野火災の被害概要（4.27久慈大火）  
 林野焼失面積 1,084ha、建物焼失 住家45棟・非住家179棟、  
 船舶焼失 120隻、車両焼失 3台  
 損害額合計 1,274,128千円  
 （内訳 林野 733,020千円、建物 520,221千円、車両 656千円、  
 船舶 9,763千円、その他10,468千円）

## 9 救急の現況

### (1) 署所別 出場件数

区 分	久慈消防署	山形分署	野田分署	普代分署	洋野消防署	大野分署	合 計
平成 29 年	1,018 (51.2)	132 (6.6)	218 (11.0)	85 (4.3)	306 (15.4)	229 (11.5)	1,988 (100.0)
平成 30 年	1,115 (51.2)	112 (5.1)	233 (10.7)	127 (5.8)	380 (17.5)	209 (9.6)	2,176 (100.0)
令和 元年	1,083 (52.3)	102 (4.9)	210 (10.1)	118 (5.7)	359 (17.3)	198 (9.6)	2,070 (100.0)
令和 2 年	954 (50.4)	96 (5.1)	205 (10.8)	104 (5.5)	361 (19.1)	174 (9.2)	1,894 (100.0)
令和 3 年	1,103 (53.5)	103 (5.0)	234 (11.4)	115 (5.6)	339 (16.5)	166 (8.1)	2,060 (100.0)

※ ( ) は、合計件数に対する割合 単位%

### (2) 市町村別 出場件数

区 分	久慈市	洋野町	野田村	普代村	管内合計	管外
平成 29 年	1,199 (3.3)	544 (3.1)	160 (3.6)	85 (3.0)	1,988 (3.3)	
平成 30 年	1,281 (3.6)	598 (3.5)	168 (3.9)	129 (4.6)	2,176 (3.6)	
令和 元年	1,233 (3.5)	569 (3.4)	146 (3.4)	122 (4.5)	2,070 (3.5)	
令和 2 年	1,050 (3.0)	535 (3.3)	205 (4.9)	104 (4.0)	1,894 (3.3)	
令和 3 年	1,270 (3.7)	512 (3.2)	160 (3.8)	117 (4.7)	2,059 (3.6)	1

※ 出場した市町村別に件数を計上

※ ( ) は、管内人口100人当たりの出場件数

## (3) 署所別 事故種別件数

(令和3年中)

区 分	久慈消防署				洋野消防署	大野分署	合 計
		山形分署	野田分署	普代分署			
急 病	778	80	185	92	263	125	1,523
一 般 負 傷	128	8	33	10	39	23	241
交 通 事 故	53	4	8	5	4	8	82
自 損 行 為	9	4			3	1	17
転 院 搬 送	93	7	1	2	15	5	123
そ の 他	42		7	6	15	4	74
計	1,103	103	234	115	339	166	2,060

## (4) 市町村別 事故種別件数

(令和3年中)

区 分	久慈市	洋野町	野田村	普代村	管内合計	管外
急 病	910	394	123	96	1,523	
一 般 負 傷	142	62	28	9	241	
交 通 事 故	60	13	5	3	81	1
自 損 行 為	14	3			17	
転 院 搬 送	100	20	1	2	123	
そ の 他	44	20	3	7	74	
計	1,270	512	160	117	2,059	1

## (5) 年齢区分別搬送人員

(令和3年中)

区 分	新生児	乳幼児	少 年	成 人	老 人	合 計
急 病		22	19	307	1,111	1,459
一 般 負 傷		5	3	37	188	233
交 通 事 故		2	5	36	32	75
自 損 行 為				7	2	9
転 院 搬 送		1	1	49	72	123
そ の 他		1	7	28	7	43
計		31	35	464	1,412	1,942

(6) 署所別 傷病程度別搬送人員

(令和3年中)

区 分	久慈消防署				洋野消防署	大野分署	合 計
		山形分署	野田分署	普代分署			
死 亡	45	5	10	8	12	8	88
重 症	122	12	27	20	36	17	234
中 等 症	374	33	86	40	121	57	711
軽 症	498	47	102	43	145	74	909
計	1,039	97	225	111	314	156	1,942

(7) 市町村別 傷病程度別搬送人員

(令和3年中)

区 分	久慈市	洋野町	野田村	普代村	管内合計	管外
死 亡	52	21	7	8	88	
重 症	141	52	19	21	233	1
中 等 症	427	180	62	42	711	
軽 症	575	225	66	43	909	
計	1,195	478	154	114	1,941	1

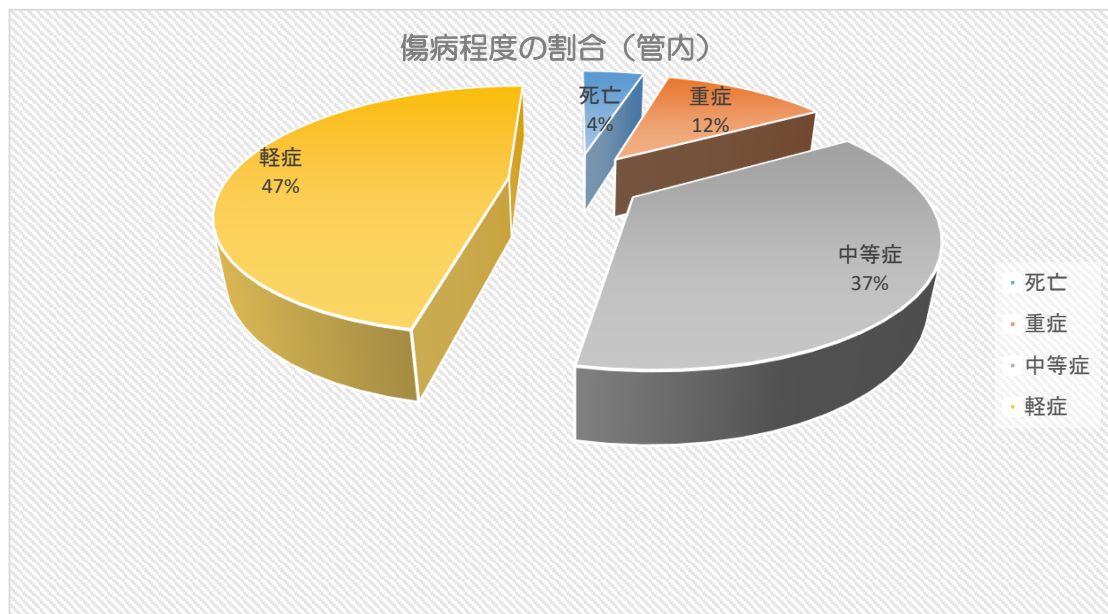

## (8) 救急隊が行った救急処置件数

(令和3年中)

区 分	急 病	交通事故	一般負傷	その 他	計	
応	止 血	10	2	33	6	51
	固 定	10	49	35	10	104
	人 工 呼 吸	23	1		3	27
	心 マ ッ サ ー ジ	22	1		3	26
	心 肺 蘇 生	57			5	62
急	酸 素 吸 入	489	20	32	57	598
	気 道 確 保	104	1	4	7	116
	経 鼻 エ ア ウ ェ イ	2				2
	喉 頭 鏡、鉗子等	5				5
	ラリングアルマスク等	3				3
	気 管 挿 管	10				10
	保 温	753	29	106	87	975
	被 覆	4	5	28	7	44
	在 宅 療 法	11		1	2	14
	除 細 動	12	1		2	15
置	除脈路確保 (CPA前)	7		3		10
	除脈路確保 (CPA後)	41	1		3	45
	薬 剤 投 与	31	1		3	35
	血 圧 測 定	1,390	71	230	153	1,844
	聴 診 器	641	29	54	30	754
	血中酸素飽和度の測定	1,395	72	233	163	1,863
	心 電 図	1,397	68	231	151	1,847
	血 糖 測 定	44	1		2	47
	エ ピ ペ ン 投 与					
	ブ ド ウ 糖 投 与	3				3
象	そ の 他	26		12	7	45
	合 計	6,490	352	1,002	701	8,500

## 10 救急講習の現況

### (1) 救急講習等開催状況

(令和3年度)

区 分		久 慈 市		野田村	普代村	洋 野 町		合 計
		久慈消防署	山形分署	野田分署	普代分署	洋野消防署	大野分署	
平成29年	回数	61	7	4	5	6	10	93
	(人数)	(1,155)	(144)	(59)	(69)	(147)	(137)	(1,711)
平成30年	回数	62	4	9	6	10	5	96
	(人数)	(1,132)	(51)	(114)	(124)	(132)	(101)	(1,654)
令和元年	回数	55	4	4	6	6	17	92
	(人数)	(1,277)	(30)	(35)	(92)	(97)	(277)	(1,808)
令和2年	回数	2	2	1	1		5	11
	(人数)	(367)	(19)	(1)	(1)		(37)	(425)
令和3年	回数	8						8
	(人数)	(110)						(110)

### (2) 児童生徒及び教職員を対象とした心肺蘇生法の普及状況

#### ① 実施状況

(令和3年度)

区 分		久慈市	洋野町	野田村	普代村	合 計
小学校	学 校 数	13	8	1	1	23
	実 施 校 数					
	実施率(%)					
	受講児童数					
中学校	学 校 数	8	3	1	1	13
	実 施 校 数					
	実施率(%)					
	受講児童数					

② 受講者の推移（児童生徒）

区 分	平成29年度	平成30年度	令和元年度	令和2年度	令和3年度	合 計
小 学 校	929	941	910	(未実施)	(未実施)	2,780
中 学 校	1,536	1,383	1,344	(未実施)	(未実施)	4,263

③ 心肺蘇生法指導者養成の推移（教職員）

区 分	平成29年度	平成30年度	令和元年度	令和2年度	令和3年度	合 計
養成者数	54	38	46	(未実施)	28	166

※ 二戸地区と合同開催のため、養成者数は二戸地区を含む。

(3) 救急講習の種別と実施状況

(令和3年度)

区 分		久 慈 市		野田村	普代村	洋 野 町		合 計
		久慈消防署	山形分署	野田分署	普代分署	洋野消防署	大野分署	
救命入門コース	回数	1						1
	(人数)	(49)						(49)
普通救命講習Ⅰ	回数	2						2
	(人数)	(9)						(9)
普通救命講習Ⅱ	回数							
	(人数)							
普通救命講習Ⅲ	回数							
	(人数)							
上級救命講習	回数							
	(人数)							
応急手当普及員講習	回数	3						3
	(人数)	(17)						(17)
応急手当その他の講習	回数	2						2
	(人数)	(35)						(35)
計	回数	8						8
	(人数)	(110)						(110)



(4) 応急手当のコース

講習種別	時間(分)	講習内容
救命入門コース	45~90	・主に成人に対する基本的心肺蘇生法及びAEDの使用方法等について、中学生以上を対象に行う講習
普通救命講習Ⅰ	180	・主に成人に対する基本的心肺蘇生法、AEDの使用方法や止血法等に関する講習
普通救命講習Ⅱ	240	・普通救命講習Ⅰの内容に、筆記及び実技試験が付加された講習
普通救命講習Ⅲ	180	・主に小児、乳児及び新生児に対する基本的心肺蘇生法、AEDの使用方法や止血法等に関する講習
上級救命講習	480	・万人に対する基本的心肺蘇生法、止血法、傷病者の管理法、外傷の手当要領及び搬送法等、応急手当全般に関する講習
応急手当指導員講習	480~1,440	・普通救命講習及び上級救命講習の指導者を養成するもので、消防職員を対象に行う講習
応急手当普及員講習	180~1,440	・事業所及び防災組織等で行う普通救命講習の指導者を当該事業所の従業員等を対象に行う講習
応急手当その他の講習	任意	・心肺蘇生法等を基本として、受講者の希望に合わせた講習



応急手当普及員講習

## 11 ドクターヘリ等の運用状況

### (1) 出場件数等

(令和3年中)

区 分		急病	一般 負傷	交通 事故	自損 行為	転院 搬送	自然 災害	その他	合計
所 属	岩手ドクターヘリ	5	2	2				3	12
	八戸ドクターヘリ	4	6			3		7	20
	八戸市民病院ドクターヘリ	5	0	1					6
	岩手防災ヘリ		1						1
傷 病 程 度	死 亡							1	1
	重 症	3	4	2		2		1	12
	中 等 症	9	5			1		5	20
	軽 症	2		1				3	6

※ 八戸ドクターヘリの基地病院（運航）は、八戸市民病院

### (2) 署所別

(令和3年中)

区 分		久 慈 市		野田村	普代村	洋野町		合 計
		久慈消防署	山形分署	野田分署	普代分署	洋野消防署	大野分署	
所 属	岩手ドクターヘリ	3	1	3	3	2		12
	八戸ドクターヘリ	6	1	2	2	6	2	19
	八戸市民病院ドクターヘリ	1				2	3	6
	岩手防災ヘリ					1		1
署 所 の 計		10	2	5	5	11	5	38
(市町村の計)		(12)		(5)	(5)	(16)		



#### 【岩手ドクターヘリ】

岩手県立久慈病院と  
久慈消防本部の  
合同訓練

## 12 救助活動の現況

### (1) 救助件数及び救助人数

区 分		建物 事故	交通 事故	水難 事故	火災	機械 事故	風水害	その他	合 計
平成29年	件数	1	21	3				6	31
	(人数)	(1)	(5)	(4)				(3)	(13)
平成30年	件数	3	24	5	1			5	38
	(人数)	(2)	(20)	(5)	(1)			(4)	(32)
令和元年	件数	8	48	5	7	1	20	5	94
	(人数)	(3)	(29)	(1)	(1)		(13)	(1)	(48)
令和2年	件数	5	19	7		1		4	36
	(人数)	(3)	(15)	(7)				(3)	(28)
令和3年	件数	1	22	6	2	2		11	44
	(人数)	(1)	(12)	(3)	(1)			(5)	(22)

### (2) 救助訓練実施状況

(令和3年度)

区 分	救 助 技術訓練	指 揮 技術訓練	体 力 練成訓練	0-7°基本 応用訓練	検 索 救助訓練	救助器具 取扱訓練	合 計
実施回数	33	128	2,768	23	14	38	3,004
所用時間	68:00	183:47	2169:55	46:45	19:20	49:20	2537:07
参加人員	233	570	15,149	133	77	198	16,360

### (3) 防災ヘリ運航(要請)状況

(令和3年中)

区 分	火 災	救 助	偵 察	訓 練	その他	合 計
岩手県防災ヘリ		1				1
他 県 防災ヘリ						
計		1				1

予防関係

# 1 予防事務の現況

## (1) 防火対象物数

(令和4年4月1日現在)

区 分		久慈市	洋野町	野田村	普代村	合 計	
1	イ	劇場、映画館、観覧場	5	3	2	1	11
	ロ	公会堂又は集会場	60	47	19	10	136
2	イ	キャバレー、ナイトクラブ等					
	ロ	遊技場又はダンスホール	6	1			7
	ハ	性風俗関連営業店舗等					
	ニ	カラオケボックス等	1				1
3	イ	待合、料理店等	1				1
	ロ	飲食店	85	17	1	3	106
4		百貨店、マーケット等	92	16	4	3	115
5	イ	旅館、ホテル又は宿泊等	47	9	4	3	63
	ロ	寄宿舍、下宿又は共同住宅	266	17	3	1	287
6	イ	病院、診療所又は助産所	19	6	1	2	28
	ロ	養護老人ホーム等	19	14	3	4	40
	ハ	老人サービスセンター等	64	20	9	3	96
	ニ	幼稚園、特別支援学校	5	1			6
7		小、中、高、大学等	64	27	6	3	100
8		図書館、美術館等	4		3		7
9	イ	蒸気浴場、熱気浴場等					
	ロ	イ以外の公衆浴場	2	2			4
10		車両の停車場	3			1	4
11		神社、寺院、教会等	15	7	2	2	26
12	イ	工場又は作業場	249	86	29	27	391
	ロ	映画スタジオ又はテレビスタジオ					
13	イ	自動車車庫又は駐車場	24	5	1	2	32
	ロ	飛行機等の格納庫					
14		倉庫	160	78	21	18	277
15		前各項に該当しない事業所	518	557	135	24	1,234
16	イ	特定防火対象物の存する複合対象物	116	22	15	6	159
	ロ	イ以外の複合対象物	29	8	2	1	40
	の2	地 下 街					
の3	準 地 下 街						
17		重要文化財等					
18		延長50m以上のアーケード					
19		市町村長の指定する山林					
20		総務省令で定める舟車					
計			1,854	943	260	114	3,171

## (2) 立入検査の実施状況

(令和3年度)

区 分	久慈市		野田村	普代村	洋野町		合 計
	久慈消防署	山形分署	野田分署	普代分署	洋野消防署	大野分署	
防火対象物数	1,615	242	260	114	404	539	3,174
(市町村別)	(1,857)		(260)	(114)	(943)		
実施件数	9	38	23	31	33	16	150
(市町村別)	(47)		(23)	(31)	(49)		
指導件数	35	52	30	31	40	23	211
(市町村別)	(87)		(30)	(31)	(63)		
実施率(%)	0.6	15.7	8.8	27.2	8.2	3.0	4.7
(市町村別)	(2.5)		(8.8)	(27.2)	(5.2)		

## (3) 消防用設備等の状況

(令和3年度)

区 分		着工届	設置届	検 査
消 火 設 備	消 火 器 具		46	46
	屋内(外)消火栓設備	5	3	3
	スプリンクラー設備	3	4	4
	粉末消火設備			
	パッケージ型消火設備	6	5	5
	ハロゲン化物消火設備			
	動力消防ポンプ設備		1	1
警 報 設 備	自動火災報知設備	24	33	33
	漏電火災報知設備		1	1
	非常ベル等		11	11
	放送設備		3	3
	消防機関へ通報する 火災報知設備	6	11	11
避 難 設 備	緩 降 機			
	避 難 器 具	2	2	2
	誘 導 灯		30	30
合 計		46	150	150

## (4) 法令及び火災予防条例に基づく届出状況

(令和3年度)

区 分	久慈市		野田村	普代村	洋野町		合 計
	久慈消防署	山形分署	野田分署	普代分署	洋野消防署	大野分署	
液化石油ガス設置	8		1		1		10
液化石油ガス廃止	1						1
圧縮アセチレンガス			4	5		2	11
禁止行為の解除	3						3
防火対象物使用開始届	25		4	4	6	3	42
ボ イ ラ ー 等	2		2			4	8
変 電 設 備	9		1		1	3	14
発 電 設 備	7		10		3	3	23
蓄 電 設 備	2	1	1	1	5		10
火災と紛らわしい行為	189	28	17	17	285	61	597
煙火打ち上げ・仕掛け	2	4	2	1		4	13
催 物 開 催				1	1		2
水 道 断 減 水				5	4	1	10
道 路 工 事	157	19	23	7	50	7	263
少量危険物設置	14	3	4		5	6	32
少量危険物廃止	3	1			2		6
指定可燃物設置	1		2		1	2	6
指定可燃物廃止					2		2
生石灰設置			1		4		5
生石灰廃止			2			1	3
露店等の開設届出	13	8	9	3			33
署 所 計	436	64	83	44	370	97	1,094
(市町村計)		(500)	(83)	(44)		(467)	

## (5) 建築同意等事務処理状況

(令和3年度)

区 分	久慈市		野田村	普代村	洋野町		合 計
	久慈消防署	山形分署	野田分署	普代分署	洋野消防署	大野分署	
受 理 通 知	106		12	6	33	15	172
計 画 通 知							
建 築 同 意	44	4	5	3	13	6	75
不 同 意							
署 所 計	150	4	17	9	46	21	247
( 市 町 村 計 )		(154)	(17)	(9)		(67)	



2 危険物規制の現況

(1) 危険物製造所等の申請・届出状況

(令和3年度)

区分	製造所	貯 蔵 所							取 扱 所				合 計
	製 造 所	屋 内 貯 蔵 所	屋 外 タ ン ク 貯 蔵 所	屋 内 タ ン ク 貯 蔵 所	地 下 タ ン ク 貯 蔵 所	簡 易 タ ン ク 貯 蔵 所	移 動 タ ン ク 貯 蔵 所	屋 外 貯 蔵 所	給 油 取 扱 所	販 売 取 扱 所	移 送 取 扱 所	一 般 取 扱 所	
設 置 許 可			1		1		4					1	7
変 更 許 可					2		5		8			1	16
完 成 検 査	1		5		5		5		7			4	27
仮 使 用 承 認									5			1	6
完 成 検 査 前 検 査	3												3
予 防 規 程 認 可	1											1	2
譲 渡 引 渡 届 出							1						1
品 名 ・ 数 量 等 変 更													
廃 止 届 出					3		4						7
保 安 監 督 者 選 解 任	1	1	19		3				1		1	8	34
そ の 他 の 届 出		1	4		12		3		17		1	5	43
仮 貯 蔵 ・ 仮 取 扱 承 認													3
計	6	2	29		26		22		38		2	21	149

(2) 危険物製造所等の施設数及び立入検査状況

(令和3年度)

区分	製造所	貯 蔵 所							取 扱 所				合 計
	製 造 所	屋 内 貯 蔵 所	屋 外 タ ン ク 貯 蔵 所	屋 内 タ ン ク 貯 蔵 所	地 下 タ ン ク 貯 蔵 所	簡 易 タ ン ク 貯 蔵 所	移 動 タ ン ク 貯 蔵 所	屋 外 貯 蔵 所	給 油 取 扱 所	販 売 取 扱 所	移 送 取 扱 所	一 般 取 扱 所	
久 慈 市	1	6	27	4	50		52	1	29		1	36	207
洋 野 町		4	3		12		25	1	20			10	75
野 田 村			1		5		9		4			2	21
普 代 村			1		5		6		4			2	18
計	1	10	32	4	72		92	2	56		1	50	320
立 入 検 査 回 数		2	8		9		1		5		1	6	32
検 査 実 施 率 (%)		20	25		13		1		9		100	12	10

### 3 住宅用火災警報器の現況

設置状況

(令和4年4月1日現在)

区分	久 慈 市		野田村	普代村	洋 野 町		合 計
	久慈消防署	山形分署	野田分署	普代分署	洋野消防署	大野分署	
調査世帯	36	16	28	1,158	3,939	24	5,201
(市町村計)	(52)		(28)	(1,158)	(3,963)		
設置世帯	28	13	25	871	2,761	14	3,712
(市町村計)	(41)		(25)	(871)	(2,775)		
一部設置	8	3	3	248	1,025	10	1,297
(市町村計)	(11)		(3)	(248)	(1,035)		
未設置世帯				39	153		192
(市町村計)				(39)	(153)		
設置率(%)	100.0	100.0	100.0	96.6	96.1	100.0	96.3
(市町村計)	(100.0)		(100.0)	(96.6)	(98.1)		
適合率	77.8	81.3	89.3	75.2	70.1	58.3	71.4
(市町村計)	(79.5)		(89.3)	(75.2)	(64.2)		

※ 設置率 = (設置世帯 + 一部設置) ÷ 調査世帯 × 100  
 適合率 = (適合世帯 ÷ 調査世帯) × 100

# 通信指令關係

1 通信施設・設備の整備状況

(1) 高機能消防指令センター

(令和4年4月1日現在)

区分	計	消防本部	久慈消防署	山形分署	野田分署	普代分署	洋野消防署	大野分署
指令装置	指令台	3	3					
	自動出動指定装置	3	3					
	地凶等検索装置	3	3					
	長時間録音装置	1	1					
	非常用指令設備	1	1					
	指令制御装置	1	1					
	携帯・IP電話受信転送装置	1	1					
	メール119受信装置	1	1					
	119番受信用FAX	1	1					
	指令端末装置	6		1	1	1	1	1
プリンタ・スキャナ	9	3	1	1	1	1	1	
表示盤	車両運用表示盤	1	1					
	支援情報表示盤	1	1					
	多目的表示盤	2	2					
	映像制御装置	1	1					
	災害情報表示盤	7	1	1	1	1	1	1
重要着信表示装置	3	3						
無線統制台	無線統制台	1	1					
	遠隔制御装置	10	10					
	被遠隔制御装置	5			1	1	1	1
送指令装置電	無線受令機	5			1	1	1	1
	指令電送装置	1	1					
	指令電送出力装置	6		1	1	1	1	1
	災害情報自動案内装置	1	1					
令順装置指	順次指令装置	1	1					
	Eメール指令システム	1	1					
	音声合成装置	1	1					
用出管動 理車 装置運	AVM管理装置	1	1					
	端末装置Ⅰ型・Ⅱ型・Ⅲ型	37	2	16	4	3	3	6
	無線LANアクセスポイント	14		4	2	2	2	2

区 分		計	消 防 本 部	久 慈 消 防 署	山 形 分 署	野 田 分 署	普 代 分 署	洋 野 消 防 署	大 野 分 署
シ ス テ ム 監 視 装 置		1	1						
電 源 装 置	無 停 電 電 源 装 置	7	1	1	1	1	1	1	1
	直 流 電 源 装 置	2	2						
	非 常 用 電 源 装 置	4			1	1		1	1
統 合 型 位 置 情 報 装 置		1	1						
防 災 行 政 無 線 制 御 装 置		4	1			1	1	1	
そ の 他 の 設 備	電 話 交 換 設 備	6	1		1	1	1	1	1
	消 防 O A	13	1	7	1	1	1	1	1
	画 像 伝 送 シ ス テ ム	1	1						
	駆 込 み 通 報 装 置	6	1		1	1	1	1	1
	テ レ ビ 情 報 収 集 装 置	1	1						
	監 視 カ メ ラ	20	1	9	2	2	2	2	2
	避 雷 装 置	5			1	1	1	1	1
	全 国 瞬 時 警 報 シ ス テ ム	1	1						



久慈消防本部通信指令室

(2) 消防救急デジタル無線

区分	計	消防本部	久慈消防署	洋野消防署				大野分署	久慈市消防団	洋野町消防団	野田村消防団	普代村消防団
				山形分署	野田分署	普代分署	洋野消防署					
基地局	5	1	1	1		1		1				
固定局	6	2		1	1	1		1				
FWA中継局	4	1		1		1		1				
非常用自家発電装置	10	1	2	1	1	2	1	2				
回線制御装置	1	1										
遠隔制御装置	24	18	1	1	1	1	1	1				
卓上固定移動局	7	2	0	1	1	1	1	1				
可搬型移動局	7		2	1	1	1	1	1				
車載型移動局	168	3	16	3	2	2	5	2	63	45	14	13
携帯型移動局	66		11	3	2	2	5	3	15	10	9	6
受令機	5			1	1	1	1	1				

※ 基地局の活動波は4波使用。



## 2 通信指令の取扱状況

### (1) 119番受理件数

区 分	災 害 受 信				災 害 以 外 の 受 信			合 計
	火災	救急	救助	他災害	問合せ	いたずら	その他	
平成 29 年	23 (6)	1,923 (459)	34 (24)	113 (11)	79 (36)	7 (3)	949 (181)	3,128 (720)
平成 30 年	20 (6)	2,073 (551)	53 (38)	152 (35)	87 (54)	7 (6)	1,008 (233)	3,400 923
令和 元年	23 (11)	1,964 (525)	76 (58)	146 (28)	124 (60)	28 (15)	1,081 (293)	3,442 (990)
令和 2 年	20 (10)	1,834 (524)	33 (24)	111 (28)	69 (39)	19 (5)	1,044 (297)	3,130 (927)
令和 3 年	19 (13)	2,011 (610)	30 (21)	110 (15)	88 (45)	2 (1)	966 (294)	3,226 (999)

※ ( ) は上段件数のうち、固定電話以外の受理件数。

### (2) 出動指令件数

(令和3年中)

区 分	久慈市		野田村	普代村	洋野町		合 計
	久慈消防署	山形分署	野田分署	普代分署	洋野消防署	大野分署	
火 災	11	1			7		19
救 急	1,140	101	154	115	342	159	2,011
救 助	15	1	6	1	6	1	30
警 戒	26	4	12		8	3	53
調 査	23		2	5	10	3	43
そ の 他	11				2	1	14
署 所 計	1,226	107	174	121	375	167	2,170
(市町村計)	(1,333)		(174)	(121)	(542)		(2,170)

### 3 気象状況（久慈消防本部観測所 令和3年中）

#### (1) 天気

（午前9時の天気）

区分	1月	2月	3月	4月	5月	6月	7月	8月	9月	10月	11月	12月	計
晴	19	16	13	20	17	14	11	14	21	16	18	14	193
曇	10	12	16	9	9	12	17	9	7	13	8	15	137
雨	2	0	2	1	5	4	3	8	2	2	4	1	34
雪												1	1

#### (2) 気温

（単位：℃）

区分	1月	2月	3月	4月	5月	6月	7月	8月	9月	10月	11月	12月
最高気温	11.6	11.7	22.8	21.7	27.1	29.1	31.9	31.8	30.1	29.1	18.2	16.7
最低気温	-14.3	-7.1	-5.7	-2.4	4.5	10.5	14.8	14.0	9.3	2.5	-2.4	-7.3
平均	-1.6	0.4	5.7	8.3	13.7	17.7	21.7	21.8	18.4	13.3	8.3	2.2

※ 年間平均気温 10.8℃ 最高気温（7/18）31.9℃ 最低気温（1/3）-14.3℃

#### (3) 湿度

（単位：%）

区分	1月	2月	3月	4月	5月	6月	7月	8月	9月	10月	11月	12月
最低湿度	36.1	41.6	34.1	22.2	29.4	41.3	62.4	60.8	50.2	35.8	49.1	49.4
平均	80.4	76.2	77.4	75.7	85.2	93.3	96.6	97.3	90.9	89.8	88.4	82.0

※ 年間平均湿度 86.1% 最低湿度（4/21）22.2%

#### (4) 風速

（単位：m/sec）

区分	1月	2月	3月	4月	5月	6月	7月	8月	9月	10月	11月	12月
最大風速	27.0	28.9	23.5	21.8	23.3	16.1	17.7	20.9	17.8	15.7	18.2	23.3
平均	2.9	3.8	2.9	3.1	2.6	2.2	2.4	2.2	2.3	2.2	2.2	3.1

※ 年間平均風速 2.7 m/sec 最大風速（2/16）28.9 m/sec

#### (5) 雨量

（単位：mm）

区分	1月	2月	3月	4月	5月	6月	7月	8月	9月	10月	11月	12月
降雨日	2	1	5	7	12	6	14	15	8	13	9	6
月総雨量	7.0	45.5	164.0	62.5	68.5	13.0	108.0	401.5	42.0	128.5	166.5	18.0
時間最大雨量	4.0	19.5	22.5	9.5	6.0	3.0	14.5	37.5	3.5	9.5	15.5	6.5
平均	3.5	45.5	32.8	8.9	5.7	2.2	7.7	26.8	5.3	9.9	18.5	3.0

※ 年間降雨日数 98日 年間総雨量 1,225 mm 1日最大雨量（8/9）216 mm



# 消防団関係

# 1 消防団の概要

## (1) 管内の消防団長

市 町 村	氏 名
久慈市消防団	廣崎 康一
洋野町消防団	大入 一弘
野田村消防団	式又 文雄
普代村消防団	三船 隆久

(岩手県消防協会久慈地区支部長)

## (2) 体制等 (本部分団含む)

(令和4年4月1日現在)

区 分		久慈市	洋野町	野田村	普代村	計	
分 団 数		21	15	10	7	53	
部 数		38	41	11	7	97	
団 員 数	定 員	860	630	237	165	1,892	
	現 員 数	720 (13)	507 (6)	206 (2)	135 (2)	1,568 (23)	
	階 級	団 長	1	1	1	1	4 (0)
		副 団 長	4	2	2	2	10 (0)
		分 団 長	26	24	14	9	73 (0)
		副 分 団 長	41 (2)	16	11	6	74 (2)
	別	部 長	40	41	20	10	111 (0)
		班 長	116 (1)	89 (1)	32	19	256 (2)
団 員		492 (10)	334 (5)	126 (2)	88 (2)	1,040 (19)	
消 防 車 両 等	自 動 車 ポンプ	17	11	3	3	34	
	水槽付自動車ポンプ		4		1	5	
	小型ポンプ 積載車	41	26	9	6	82	
	司 令 車 等	5	2	2	1	10	
	そ の 他 の 車 両	3	2		2	7	
	消 防 屯 所 ・ 詰 所	55	34	11	8	108	
団 員 の 職 業 ・ 年 令	職 業 別	地方公務員	46	111	24	27	208
		農林水産業	94	86	34	54	268
		自 営 業	85	29	38	41	193
		会 社 員 等	495	281	110	13	899
	平 均 年 令	51.5	47.3	51.1	47.0	49.2	
	勤 続 年 数	18.0	17.6	17.4	18.9	18.0	

※ ( ) 内は女性消防団員

(3) 出場状況

区 分		火災	風水 害等	遭難 救助	演習 訓練	広報 指導	特別 警戒	その他	合計
久 慈 市	出場回数	9	12	3	61	2	84	89	260
	延 人 員	516	522	98	1,425	461	1,436	1,151	5,609
洋 野 町	出場回数	7	7	3	17	2	44	32	112
	延 人 員	615	297	80	600	219	494	760	3,065
野 田 村	出場回数		1		14		21	43	79
	延 人 員		34		108		618	620	1,380
普 代 村	出場回数		16	4	27		104	79	230
	延 人 員		114	24	162		214	275	789
計	出場回数	16	36	10	119	4	253	243	681
	延 人 員	1,131	967	202	2,295	680	2,762	2,806	10,843

(4) 消防団員の報酬

(単位：円)

区 分	団 長	副 団 長	分 団 長	副 分 団 長	部 長	班 長	団 員
久慈市	143,500	87,300	61,000	42,100	37,400	28,000	23,000
洋野町	134,000	93,000	62,000	49,000	43,000	28,000	24,000
野田村	132,000	83,000	59,000	37,000	34,000	25,000	20,000
普代村	140,000	85,000	56,000	42,000	32,000	29,000	21,000

(5) 出動手当の状況

(単位：円)

区 分	火 災	風 水 害	警 戒	訓 練	そ の 他
久慈市	1,800	1,800	1,800	2,100	2,100
洋野町	2,500	2,500	2,500	2,500	2,500
野田村	2,500	2,500	2,500	2,500	2,500
普代村	2,500	2,500	2,500	2,500	2,500

# 関連団体

## 1 久慈地区幼少年婦人防火委員会の概要

### (1) 目的

本会は、久慈広域連合管内住民の自主防災組織としての幼少年消防クラブ及び婦人防火クラブ等の育成強化を図り、火災予防思想の普及向上に努めるとともに、管内の火災予防の推進に寄与することを目的に設立されたものです。

### (2) 委員会名簿

(令和4年4月1日現在)

役 職	所 属	職 名	氏 名
会 長	久 慈 広 域 連 合 消 防 本 部	消 防 長	大 粒 来 輝 行
委 員	岩 手 県 消 防 協 会 久 慈 地 区 支 部	支 部 長	廣 崎 康 一
委 員	久 慈 市 教 育 委 員 会 学 校 教 育 課	課 長	宇 部 智 康
委 員	久 慈 市 幸 町 保 育 園	園 長	櫛 桁 浩 司
委 員	洋 野 町 消 防 ク ラ ブ 育 成 会	会 長	吹 切 繁
委 員	洋 野 町 大 野 向 田 少 年 消 防 ク ラ ブ	幹 事 長	三 本 木 隆
委 員	久 慈 市 福 祉 事 務 所 かわい 児 童 館	館 長	新 井 谷 保 彦
委 員	普 代 村 認 定 こ ど も 園 は ま ゆ り こ ど も 園	園 長	柏 木 由 美 子
委 員	野 田 村 野 田 村 保 育 所	所 長	中 村 幸 枝
委 員	久 慈 地 区 婦 人 消 防 連 絡 協 議 会	会 長	山 崎 順 子
委 員	洋 野 町 婦 人 消 防 協 力 隊	隊 長	伊 藤 テ ヅ
監 事	久 慈 市 い な り 保 育 園	園 長	稲 村 和 雄
監 事	久 慈 市 久 慈 湊 保 育 園	園 長	岩 山 優 子

### (3) 少年消防クラブの状況

(令和4年4月1日現在)

市町村	ク ラ ブ 名	人 数	代 表 者 名	
洋野町	宿 戸 少 年 消 防 ク ラ ブ	0	幹 事 長	吹 切 守
洋野町	大 沢 少 年 消 防 ク ラ ブ	5	幹 事 長	小 芽 生 大 輔
洋野町	種 市 中 央 少 年 消 防 ク ラ ブ	5	幹 事 長	中 村 照 夫
洋野町	角 浜 少 年 消 防 ク ラ ブ	8	幹 事 長	滝 口 康 弘
洋野町	向 田 少 年 消 防 ク ラ ブ	6	幹 事 長	三 本 木 隆
洋野町	水 沢 少 年 消 防 ク ラ ブ	3	幹 事 長	小 村 勝 広
野田村	野 田 村 少 年 消 防 ク ラ ブ	32	校 長	佐 藤 隆 司
普代村	普 代 オ ー シ ャ ン ズ 少 年 消 防 ク ラ ブ	9	会 長	畠 山 富 雄

※ 総数 8クラブ 68人

## (4) 幼年消防クラブの状況

(令和4年4月1日現在)

市町村	ク ラ ブ 名	人数	代 表 者 名	
久慈市	久慈湊保育園幼年消防クラブ	24	園 長	岩 山 優 子
久慈市	山口保育園幼年消防クラブ	27	園 長	外 里 優 子
久慈市	長内保育園幼年消防クラブ	40	園 長	沢 里 厚 子
久慈市	認定こども園かわぬき幼年消防クラブ	62	園 長	外 館 一 志
久慈市	平山保育園幼年消防クラブ	11	園 長	菅 原 志 保 子
久慈市	ひばり保育園幼年消防クラブ	40	園 長	岡 野 直 子
久慈市	小久慈保育園幼年消防クラブ	8	園 長	四 役 喜 吉
久慈市	小袖保育園幼年消防クラブ	9	園 長	久 世 陽 子
久慈市	畑田保育園幼年消防クラブ	50	園 長	小 田 美 加 子
久慈市	大川目保育園幼年消防クラブ	6	園 長	中 田 恵 子
久慈市	幸町保育園幼年消防クラブ	33	園 長	櫛 桁 浩 司
久慈市	いなり保育園幼年消防クラブ	37	園 長	稲 村 和 雄
久慈市	門前保育園幼年消防クラブ	37	園 長	宮 澤 順 子
久慈市	かわい児童館幼年消防クラブ	8	館 長	新 井 谷 保 彦
洋野町	みどりが丘保育園幼年消防クラブ	30	園 長	七 役 恵
洋野町	なかのこども園幼年消防クラブ	26	園 長	椀 平 智 美
洋野町	八木こども園幼年消防クラブ	27	園 長	村 上 由 紀 子
洋野町	種市こども園幼年消防クラブ	46	園 長	椀 平 栄 子
洋野町	大野こども園幼年消防クラブ	28	園 長	加 藤 智 子
洋野町	帯島保育所幼年消防クラブ	16	所 長	眞 下 江 利 子
洋野町	向田保育所幼年消防クラブ	7	所 長	長 坂 由 加
洋野町	林郷保育所幼年消防クラブ	6	所 長	信 田 裕 子
野田村	野田村保育所幼年消防クラブ	81	所 長	中 村 幸 枝
野田村	日向保育所幼年消防クラブ	33	所 長	遠 藤 和 子
野田村	玉川保育所幼年消防クラブ	12	所 長	根 井 ま き 子
普代村	はまゆり子ども園 幼年消防クラブ	50	園 長	鎌 田 和 也

※ 総数 26クラブ 754人

## (5) 婦人防火クラブの状況

(令和4年4月1日現在)

市町村	ク ラ ブ 名	人数	代 表 者 名	
久慈市	小 袖 婦 人 消 防 隊	24	隊長	大 向 きみ子
久慈市	久 喜 婦 人 消 防 協 力 隊	22	隊長	仲 村 まさ子
久慈市	侍 浜 婦 人 消 防 協 力 隊	36	隊長	中 佐 代子
久慈市	山 根 婦 人 消 防 協 力 隊	11	隊長	清 水 ひで子
久慈市	霜 畑 婦 人 消 防 協 力 隊	15	隊長	中久保 良子
久慈市	日 野 沢 婦 人 消 防 協 力 隊	13	隊長	蒲 野 光 子
久慈市	繫 婦 人 消 防 協 力 隊	11	隊長	中 村 節 子
洋野町	洋 野 町 婦 人 消 防 協 力 隊	151	隊長	伊 藤 テ ヅ
野田村	野 田 村 婦 人 消 防 協 力 隊	19	隊長	古 舘 久美子
普代村	普 代 村 婦 人 消 防 協 力 隊	43	隊長	山 崎 順 子

※ 総数 10クラブ 345人

## (6) 主な事業

(令和3年度)

月	事 業 内 容
4	・久慈地区幼少年婦人防火委員会定期総会（書面会議）
5	・防火ポスターコンクール作品展示（あーとびる麦生 令和2年度分） ・「防火・防災に関する」作文募集（管内中学生） ・防火ポスター募集（少年消防クラブ・管内小中学生）
8	・「防火ポスターコンクール」審査会（久慈市防災センター） 応募数：8団体 56作品 最優秀賞 洋野町立角浜小学校 5年 三 浦 悠 楽 消防長賞 洋野町立向田小学校 2年 三本木 結 生
9	・防火・防災作文コンクール審査会 応募数：1団体 4作品 最優秀賞 久慈市立久慈中学校 3年 村 上 さ ら 優秀賞 久慈市立久慈中学校 3年 平 谷 旭 ・防火ポスターコンクール作品展示（久慈市防災センター）

10	<p>・「わたしの街の消防署」ぬりえコンクール審査（久慈市防災センター） 応募数：27団体 268作品</p> <p>優秀賞 長内保育園幼年消防クラブ 優秀賞 長内保育園幼年消防クラブ 優秀賞 認定こども園かわぬき幼年消防クラブ 優秀賞 幸町保育園幼年消防クラブ 優秀賞 久慈湊保育園幼年消防クラブ 優秀賞 戸呂町保育園幼年消防クラブ 優秀賞 みどりが丘保育園幼年消防クラブ 優秀賞 種市こども園幼年消防クラブ 優秀賞 大野こども園幼年消防クラブ 優秀賞 帯島保育所幼年消防クラブ 優秀賞 日向保育所幼年消防クラブ 優秀賞 はまゆり子ども園幼年消防クラブ</p>	大 澤 純 真 鈴 木 結 心 高 橋 吉 都 中 村 璃 子 寺 本 光 希 下 館 真 汰 坂 本 星 郎 万 徳 来 愛 江 刈 一 瑠 七 十 刈 冬 瑠 野 十 竹 陽 哉 内 澤 燐 葵 灯
11	・防火ポスター制作及び配布（図案 防火ポスターコンクール最優秀賞作品）	
12	・防火カレンダー制作及び配布（図案 防火カレンダー）	
3	<p>・令和3年度「久慈地区幼少年婦人防火委員会会長表彰」</p> <p>クラブ員表彰 種市中央少年消防クラブ クラブ員表彰 種市中央少年消防クラブ クラブ員表彰 種市中央少年消防クラブ クラブ員表彰 角浜少年消防クラブ クラブ員表彰 角浜少年消防クラブ クラブ員表彰 角浜少年消防クラブ クラブ員表彰 大沢少年消防クラブ クラブ員表彰 大沢少年消防クラブ クラブ員表彰 向田少年消防クラブ クラブ員表彰 向田少年消防クラブ クラブ員表彰 水沢少年消防クラブ</p> <p>クラブ指導者表彰 平山保育園幼年消防クラブ クラブ指導者表彰 小袖保育園幼年消防クラブ クラブ指導者表彰 いなり保育園幼年消防クラブ クラブ指導者表彰 野田村保育所幼年消防クラブ クラブ指導者表彰 野田村保育所幼年消防クラブ クラブ指導者表彰 野田村保育所幼年消防クラブ クラブ指導者表彰 野田村保育所幼年消防クラブ クラブ指導者表彰 はまゆり子ども園幼年消防クラブ クラブ指導者表彰 八木こども園幼年消防クラブ クラブ指導者表彰 大野こども園幼年消防クラブ クラブ指導者表彰 帯島保育所幼年消防クラブ</p>	北 山 璃 菜 三 浦 結 愛 齋 藤 愛 佳 古 瀬 晴 貴 佐 藤 潤 奈 平 中 虹 花 田 毛 友 絆 鶴 飼 花 音 向 明 戸 悌 繫 芽 依 中 村 美 加
	<p>・令和3年度「防火ポスターコンクール」入賞者</p> <p>最優秀賞 洋野町立角浜小学校 5年 消防長賞 洋野町立向田小学校 2年 優秀賞 洋野町立角浜小学校 6年 優秀賞 洋野町立角浜小学校 3年 優秀賞 洋野町立種市小学校 4年 努力賞 洋野町立種市小学校 4年 努力賞 洋野町立種市小学校 4年 努力賞 野田村立野田小学校 4年 努力賞 野田村立野田小学校 4年</p>	三 浦 悠 楽 三 本 木 結 生 平 中 虹 花 滝 口 祐 大 麦 沢 和 奏 江 苺 元 貴 滝 谷 光 太 坂 本 樺 郎 中 屋 敷 和 音 歩
	<p>・令和3年度「防火・防災作文コンクール」入賞者</p> <p>最優秀賞 久慈市立久慈中学校 3年 優秀賞 久慈市立久慈中学校 3年 入選 久慈市立久慈中学校 2年 入選 久慈市立久慈中学校 2年</p>	村 上 さ ら 平 谷 大 旭 岩 花 大 和 小 向 琴 乃



防火ポスター 最優秀賞



洋野町立  
角浜小学校5年  
三浦悠楽さん

防火カレンダー



## 2 久慈地区危険物安全協会の概要

### (1) 目的

本会は、会員相互の融和親睦と危険物の取り扱い管理の向上を図り、危険物に起因する災害防止に努め、もって事業の健全なる振興発展と社会福祉の増進に寄与することを目的に設立されたものです。

### (2) 役員名簿

(令和4年4月1日現在)

役職	事業所名	地区	氏名
会長	プレステック株式会社	久慈市	橋本 實
副会長	一沢コンクリート工業株式会社	久慈市	一沢 明男
副会長	有限会社 大久保商店	洋野町	大久保 善仁
常任理事	久慈広域連合消防本部	消防本部	大粒 来輝行
理事	株式会社 細谷地	久慈市	添田 悟
理事	久慈貨物運送合資会社	久慈市	鹿糠 光雄
理事	久慈市漁業協同組合	久慈市	梶 健一郎
理事	第一石油株式会社	久慈市	兼田 尚広
理事	長内商事	久慈市	長内 広幸
理事	日本地下石油備蓄(株)久慈事業所	久慈市	山口 信弘
理事	根城商店	洋野町	根城 勝也
理事	高張商店 大野南給油所	洋野町	高張 静幸
理事	JX日鉱日石エネルギー(株)特約店 佐々木石油店	洋野町	佐々木 宏
理事	有限会社 大沢石油	野田村	大沢 吉雄
理事	普代村漁業協同組合	普代村	前川 健吾
監事	久慈グランドホテル	久慈市	鹿糠 雄大
監事	宮城建設(株) 久慈生コン工場	久慈市	淵 向淳也

### (3) 主な事業

(令和3年度)

月	事業内容
5	<ul style="list-style-type: none"> <li>・令和3年度久慈地区危険物安全協会理事会(久慈グランドホテル)</li> <li>・令和3年度久慈地区危険物安全協会通常総会(久慈グランドホテル)</li> </ul>
6	<ul style="list-style-type: none"> <li>・令和3年度岩手県危険物安全協会連合会通常総会(アートホテル盛岡)</li> <li>・令和3年度危険物安全週間に伴う啓発活動</li> </ul>
11	<ul style="list-style-type: none"> <li>・久慈消防本部が主催する令和3年秋季全国火災予防運動に協賛</li> </ul>
3	<ul style="list-style-type: none"> <li>・久慈消防本部が主催する令和4年春季全国火災予防運動に協賛</li> <li>・火災予防啓発用防火ポスター制作</li> <li>・久慈地区幼少年婦人防火委員会に対する助成</li> </ul>

# 令和3年版 消防年報

令和4年8月発行

編集・発行 久慈広域連合消防本部総務予防課

〒028-0041久慈市長内町第29地割21番地1

TEL 0194-53-0119 FAX 0194-53-3115

E-mail [syoubou@kuji-kouiki.jp](mailto:syoubou@kuji-kouiki.jp)